



## RUND SLIMLINE/FRONTLINE

01.01.2023



# SLIMLINE/FRONTLINE RUND REOL

Skab flotte buede reoler til dit bibliotek.

Slimline/Frontline rund reol åbner op for en helt ny verden at udstille og opbevare bøger på. Skab små læsezoner eller individuelle zoner ved at lave næsten lukkede cirkler, hvor biblioteksbrugerne kan trække sig tilbage eller skab åbne bølger, der løber igennem biblioteket.

Den runde reol er en videreudvikling af det populære Slimline/Frontline reolsystem, et produktkoncept der er blevet videreudviklet gennem årene. Reolsystemet muliggør variationer af standardløsninger sammen med individuelle specialløsninger.

Du får her et overblik over vores standardsortiment. Billederne viser Slimline/Frontline rund reol i mange kreative og nogle gange speciallavde konfigurationer. For yderligere inspiration henviser vi til vores hjemmeside, hvor du kan finde inspiration fra vores seneste projekter rundt om i verden. Kontakt venligst vores professionelle salgsteam ved forespørgsler.



<b>FSC</b> .....	4
<b>DESIGNMULIGHEDER</b> .....	7
<b>TEKNISKE SPECIFIKATIONER</b> .....	10
<b>DIMENSIONER</b> .....	14
<b>KONFIGURATIONER</b> .....	16

## KONFIGURATIONER

### SLIMLINE REOLSYSTEM - MED JUSTERBARE STILLESKO

18° konfiguration - fritstående sektion .....	21
26° konfiguration - fritstående sektion .....	24
Lige konfiguration - fritstående sektion .....	26
18° konfiguration - venstre startsektion .....	28
18° konfiguration - højre startsektion .....	30
26° konfiguration - venstre startsektion .....	32
26° konfiguration - højre startsektion .....	34
Lige konfiguration - startsektion .....	36
18° konfiguration - mellemsektion .....	38
26° konfiguration - mellemsektion .....	40
Lige konfiguration - mellemsektion .....	42
18° konfiguration - venstre slutsektion .....	44
18° konfiguration - højre slutsektion .....	46
26° konfiguration - venstre slutsektion .....	48
26° konfiguration - højre slutsektion .....	50
Lige konfiguration - slutsektion .....	56

### SLIMLINE REOLSYSTEM - MED HJULPLADE

18° konfigurationer - fritstående sektion .....	55
26° konfigurationer - fritstående sektion .....	56
Lige konfigurationer - fritstående sektion .....	57

### FRONTLINE REOLSYSTEM - MED JUSTERBARE STILLESKO

18° konfiguration - fritstående sektion .....	59
26° konfiguration - fritstående sektion .....	62
Lige konfiguration - fritstående sektion .....	64
18° konfiguration - venstre startsektion .....	66
18° konfiguration - højre startsektion .....	68
26° konfiguration - venstre startsektion .....	70
26° konfiguration - højre startsektion .....	72
Lige konfiguration - startfag .....	74
18° konfiguration - mellemsektion .....	76
26° konfiguration - mellemsektion .....	78
Lige konfiguration - mellemsektion .....	80
18° konfiguration - venstre slutsektion .....	82
18° konfiguration - højre slutsektion .....	84
26° konfiguration - venstre slutsektion .....	86
26° konfiguration - højre slutsektion .....	88
Lige konfiguration - slutsektion .....	90

### FRONTLINE REOLSYSTEM - MED HJULPLADE

18° konfigurationer - fritstående sektion .....	93
26° konfigurationer - fritstående sektion .....	94
Lige konfigurationer - fritstående sektion .....	96

## KOMPONENTER

Tjekliste .....	97
Hjulplade .....	98
Endegavle .....	100
Mellemgavle .....	102
Topplader .....	104
Hylde .....	108
Krybber .....	113
Bagvægge .....	114
Stålramme .....	117
Sokkel .....	118
Sokkelerstatning .....	119



## TRÆ FRA BÆREDYGTIG SKOVBRUG

**Lammhults Biblioteksdesign arbejder på at øge andelen af bæredygtige træramaterialer i vores produkter og dermed støtte bæredygtigt skovbrug for en bedre verden.**

Regeringer og lokale myndigheder har indarbejdet krav om lovligt og ansvarligt indkøbt træ i deres indkøbspolitikker.

Som virksomhed har vi investeret i et CoC Multi-site certifikat (FSC-C 144988), som gør det muligt for os at dokumentere, at vi tilbyder træ fra bæredygtigt skovbrug. FSC (Forest Stewardship Council) er en international mærkningsordning, som dokumenterer, at mærkede varer har oprindelse i skovområder, der udnyttes bæredygtigt.

Ved at samarbejde med certificerede leverandører, kan vi nu tilbyde vores Frontline reolsystem som et certificert FSC Mix produkt (henvist til i dette dokument med FSC).



### **HVAD ER BÆREDYGTIGT SKOVBRUG?**

Ifølge FSC, sikrer skove, der forvaltes i henhold til deres principper og kriterier, ordentlige vilkår for arbejderne, respekt for oprindelige befolkningsgrupper og lokalbefolkningen samt streng miljøkontrol.

FSC-mærket garanterer, at de fældede træer erstattes af nyplantninger eller får lov til at regenerere naturligt. Alt træ følges fra skov til butik. Alle led fra skov til forbruger er certificerede for at tydeliggøre, hvilket træ der er fra bæredygtige skovbrug, og hvilket der ikke er.

Kilde: Forest Stewardship Council  
<http://www.fsc-uk.org/en-uk>



**Frontline Rund reolsystem**

Træ fra bæredygtig skov



**Frontline reolsystem**

Træ fra bæredygtig skov



# DESIGNMULIGHEDER

STÅLKOMPONENTER - MALEDE

## A PRISGRUPPE - BASIS PRIS (glat overflade)



**A03**  
**Traffic white**  
RAL 9016  
Glans 75-90



**A02**  
**Oyster white**  
RAL 1013  
Glans 40-50

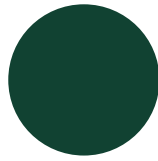

**A22**  
**Moss green**  
RAL 6005  
Glans 71-85

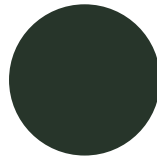

**A26**  
**Fir green**  
RAL 6009  
Glans 71-85

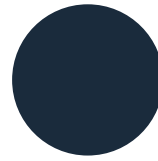

**A12**  
**Steel blue**  
RAL 5011  
Glans 71-85

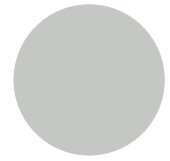

**A13**  
**Light grey**  
RAL 7035  
Glans 71-85

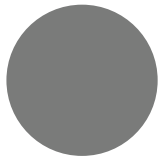

**A15**  
**Dusty grey**  
RAL 7037  
Glans 71-85

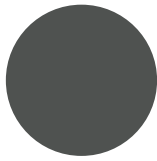

**A16**  
**Traffic grey**  
RAL 7043  
Glans 71-85

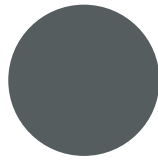

**A17**  
**Basalt grey**  
RAL 7012  
Glans 71-85

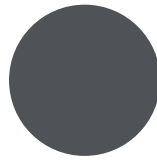

**A18**  
**Slate grey**  
RAL 7015  
Glans 71-85

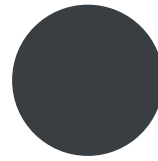

**A19**  
**Anthracite grey**  
RAL 7016  
Glans 71-85

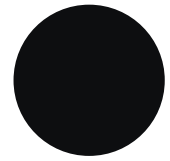

**A25**  
**Jet black**  
RAL 9005  
Glans 71-85

## B PRISGRUPPE - BASIS PRIS MED 7% TILLÆGSGEBYR (glat overflade)



**A01**  
**Pure white**  
RAL 9010  
Glans 71-85

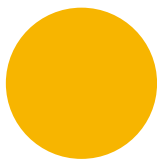

**A04**  
**Traffic yellow**  
RAL 1023  
Glans 71-85

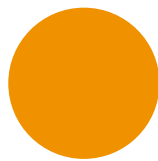

**A05**  
**Sun yellow**  
RAL 1037  
Glans 71-85

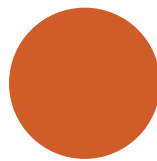

**A06**  
**Signal orange**  
RAL 2010  
Glans 71-85

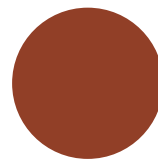

**A07**  
**Pearl orange**  
RAL 2013  
Glans 65-85

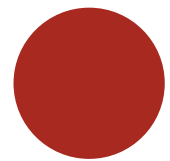

**A08**  
**Flame red**  
RAL 3000  
Glans 71-85

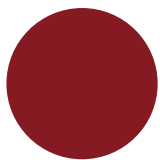

**A09**  
**Ruby red**  
RAL 3003  
Glans 71-85

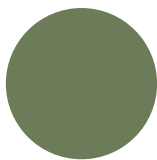

**A21**  
**Reseda green**  
RAL 6011  
Glans 71-85

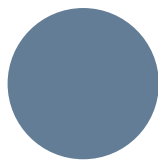

**A10**  
**Pigeon blue**  
RAL 5014  
Glans 71-85

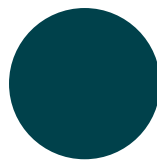

**A11**  
**Ocean blue**  
RAL 5020  
Glans 71-85

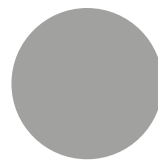

**A14**  
**White aluminium**  
RAL 9006  
Glans 50-70

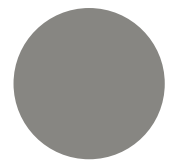

**A31**  
**Grey aluminium**  
RAL 9007  
Glans 50-70

## B PRISGRUPPE - BASIS PRIS MED 7% TILLÆGSGEBYR (ru overflade)



**A27**  
**Pure white**  
RAL 9010

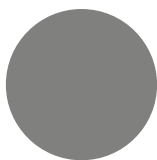

**A29**  
**Concertina grey**

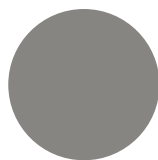

**A28**  
**Grey aluminium**  
RAL 9007

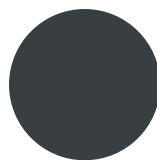

**A23**  
**Anthracite grey**  
RAL 7016

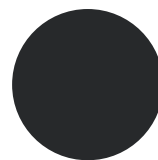

**A24**  
**Graphite black**  
RAL 9011

### Bemærk:

- Andre RAL/NCS farver har et opstartsgebyr på DKK 1.875 og et efterfølgende tillægsgebyr på 15%. Et højere tillægsgebyr må forventes for farver med et "metallisk" look eller anden overflade tekstur.
- Se specifikke farve for stålglans. Forespørgsler uden for dette interval er ikke dækket af ovenstående tillæg.
- Krom, elektro galvaniserede og aluminium dele kan ikke fås i andre farver.
- Produkter såsom hjul og accurider kan ikke blive produceret i andre farver end beskrevet i prislisen.

# DESIGNMULIGHEDER

TRÆKOMPONENTER - MALEDE

## A PRISGRUPPE - BASIS PRIS

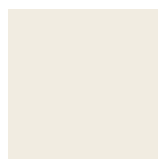

**A01**  
**Pure white**  
RAL 9010  
Glans 20-30



**A02**  
**Oyster white**  
RAL 1013  
Glans 20-30

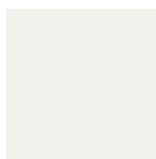

**A03**  
**Traffic white**  
RAL 9016  
Glans 20-30



**A04**  
**Traffic yellow**  
RAL 1023  
Glans 20-30



**A05**  
**Sun yellow**  
RAL 1037  
Glans 20-30



**A06**  
**Signal orange**  
RAL 2010  
Glans 20-30



**A07**  
**Pearl orange**  
RAL 2013  
Glans 20-30



**A08**  
**Flame red**  
RAL 3000  
Glans 20-30



**A09**  
**Ruby red**  
RAL 3003  
Glans 20-30



**A21**  
**Reseda green**  
RAL 6011  
Glans 20-30



**A22**  
**Moss green**  
RAL 6005  
Glans 20-30



**A26**  
**Fir green**  
RAL 6009  
Glans 20-30



**A10**  
**Pigeon blue**  
RAL 5014  
Glans 20-30



**A11**  
**Ocean blue**  
RAL 5020  
Glans 20-30



**A12**  
**Steel blue**  
RAL 5011  
Glans 20-30



**A13**  
**Light grey**  
RAL 7035  
Glans 20-30



**A14**  
**White aluminium**  
RAL 9006  
Glans 20-30



**A31**  
**Grey aluminium**  
RAL 9007  
Glans 20-30



**A15**  
**Dusty grey**  
RAL 7037  
Glans 20-30



**A16**  
**Traffic grey**  
RAL 7043  
Glans 20-30



**A17**  
**Basalt grey**  
RAL 7012  
Glans 20-30



**A18**  
**Slate grey**  
RAL 7015  
Glans 20-30



**A19**  
**Anthracite grey**  
RAL 7016  
Glans 20-30



**A25**  
**Jet black**  
RAL 9005  
Glans 20-30

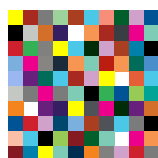

**Any RAL/NCS colour**  
Glans 20-30

### Bemærk:

- Ovenstående udvalg af farver passer til vores stålfarver. Bemærk at man kan bestille alle RAL/NCS colour uden tillæg.
- Et tillægsgebyr må forventes på farver med et "metallisk" look eller anden overflade tekstur, kontakt venligst kundeservice.



# DESIGNMULIGHEDER

TRÆKOMPONENTER - FINER

## A PRISGRUPPE - BASIS PRIS



**69**  
Birk



**55**  
Let dampet bøg



**66**  
Eg



**67**  
Ahorn

## D PRISGRUPPE - BASIS PRIS MED 20% TILLÆGSGEBYR



**68**  
Ask

### Bemærk:

- Finéringen kan også blive bejdset mod et tillægsgebyr, kontakt venligst kundeservice. Prøver vil blive fremsendt til godkendelse.

# TEKNISKE SPECIFIKATIONER

## GENERELLE SPECIFIKATIONER

### **DIMENSIONER**

Dimensionerne for komplette fag i de tilgængelige moduler og højder kan findes på side 14-15.

### **MAKSIMUM BELASTNING**

Rund/lige trætopplade - spånplade - maks. belastning 25 kg

Rund/lige indre træhylde uden bagkant - MDF - maks. belastning 60 kg

Rund/lige ydre træhylde uden bagkant - møbelplade - maks. belastning 80 kg

Rund stålhylde med bagkant og hyldeforstærker - maks. belastning 80 kg.

Lige stålhylde med bagkant - maks. belastning 80 kg

Rund/lige indre trækrybbe - MDF - maks. belastning 60 kg

Rund/lige ydre trækrybbe - møbelplade - maks. belastning 80 kg

### **FAG MED JUSTERBARE STILLESKO**

Fag med justerbare stillesko konstrueres af start-, mellem- og slutsektioner. For maksimum antal af fag, der kan konstrueres i et sammenhængende reosystem, se side 16. Man kan kombinere 18°, 26° og lige fag. De justerbare stillesko kan justeres, selv når reolen er i brug.

### **FAG MED HJUL**

Fag med hjul konstrueres af færdige sektioner med 1, 2 eller 3 fag, da vi kun anbefaler at have hjul på dobbeltsidededet reosystemer med en maks. højde på 1520 mm og maks. 3 sammenhængende fag. Maks. belastning 160 kg pr. hjul. Man kan kombinere sektioner af fritstående 18°, 26° og lige reoler på hjul.

### **MONTERING**

Alle reoler bliver leveret usamlet.

# TEKNISKE SPECIFIKATIONER

## STÅLKOMPONENTER

### STÅLKOMPONENTER

er som standard pulverlakeret med polyesterbaseret pulver, der sikrer høj UV-lysbestandighed. Pulveret overholder EN 45545-2:2013 (brandbeskyttelse - svarende til DIN 4201). Lagtykkelsen er 60-80 my.

Det anvendte pulver indeholder:

- intet triglycidylisocyanurat (TGIC)
- ingen tungmetaller som bly og cadmium
- ingen flygtige organiske forbindelser (VOC)

Antibakteriel behandling af overflader kan udføres efter anmodning.

### STÅLKONSOLLER

er lavet af 1,4 mm stålplade.

### STÅLHYLDER

er lavet af 0,9 mm stålplader. De flade stålhylder har en forkant på 25 mm

### STÅLRAMMER

er lavet af 30 x 20 x 1,5 mm stålrør. Gavlene samles nemt ved hjælp af stålrammen.

# TEKNISKE SPECIFIKATIONER

## TRÆKOMPONENTER

### VÆGTFYLDE

Spånplade har en vægtylde på 600-700 kg/m<sup>3</sup>

Møbelplade har en vægtylde på 602 m<sup>3</sup> (+/- 2 %)

MDF har en vægtylde på 700 kg/m<sup>3</sup> (+/- 5-7 %)

### FINEREDE TRÆKOMPONENTER

er hovedsageligt lakeret med UV-lak. Se Designmuligheder for finerspecifikationer.

#### FINEREDE GAVLE

er lavet af 22 mm MDF eller spånplade og er finéret med 0,6 mm træfinér.

Kanterne er forsynet med 2 mm finer kantbånd. Gavlene har to huller i bunden til justerbare stillesko.

#### FINEREDE BAGVÆGGE

er lavet af 3 mm MDF og er finéret med 0,6 mm træfinér.

#### SIDESTYKKE TIL FINEREDE BAGVÆGGE

er lavet af 16 mm møbelplade og er finéret med 0,6 mm træfinér.

De er forsynet med 2 mm finer kantbånd.

#### FINEREDE LIGE TOPPLADER

er lavet af 22 mm MDF eller spånplade og er finéret med 0,6 mm træfinér.

For- og bagkanterne er forsynet med 2 mm finer kantbånd.

#### FINEREDE RUNDE TOPPLADER

er lavet af 22 mm MDF eller spånplade og er finéret med 0,6 mm træfinér.

For- og bagkanterne er forsynet med 1 mm finer kantbånd.

#### FINEREDE LIGE HYLDER

er lavet af 22 mm møbelplade og er finéret med 0,6 mm træfinér.

For- og bagkanterne er forsynet med 2 mm finer kantbånd.

#### FINEREDE RUNDE INVENDIGE HYLDER

er lavet af 22 mm MDF og er finéret med 0,6 mm træfinér.

For- og bagkanterne er forsynet med 1 mm finer kantbånd.

#### FINEREDE RUNDE UDVENDIGE HYLDER

er lavet af 22 mm møbelplade og er finéret med 0,6 mm træfinér.

For- og bagkanterne er forsynet med 1 mm finer kantbånd.

## MALEDE TRÆKOMPONENTER

er malet med syrelak. Standard komponenter har glos 20 - 30, se Designmuligheder for farvespecifikationer.

#### MALEDE GAVLE

er lavet af 22 mm MDF eller spånplade.

Gavlene har en træbaseret kant på underkanten for mere styrke og har to huller i bunden til justerbare stillesko.

#### MALEDE BAGVÆGGE

er lavet af 3 mm MDF.

#### SIDESTYKKE TIL MALEDE BAGVÆGGE

er lavet af 16 mm møbelplade med en malbar ABS kant.

#### MALEDE LIGE TOPPLADER

er lavet af 22 mm MDF eller spånplade.

# TEKNISKE SPECIFIKATIONER

## TRÆKOMPONENTER

### **MALEDE RUNDE TOPPLADER**

er lavet af 22 mm MDF eller spånplade.

### **MALEDE LIGE HYLDER**

er lavet af 22 mm møbelplade med 3 mm MDF.

### **MALEDE RUNDE INVENDIGE HYLDER**

er lavet af 22 mm MDF.

### **MALEDE RUNDE UDVENDIGE HYLDER**

er lavet af 22 mm møbelplade med 3 mm MDF.

# DIMENSIONER

Slimline/Frontline rund reol er en dobbeltsidet rund reol, som kan bygges enten som en rund reol med kun runde fag eller bygges sammen med lige fag. Den findes i to forskellige grader - 18° eller 26°.

Reolen kan monteres med hjul. Bemærk at reolen har samme højde, om den er monteret med hjul eller stillesko. Hylterne er 300 mm dybe og justerbare i 25 mm intervaller. Toppladen til den runde reol er konstrueret således, at den dækker over et, to eller tre fag. For reoler med mere end 3 fag er det optimale antal af topplader beregnet ud fra de specificerede antal fag.

Slimline og Frontline konfigurationer leveres som standard i let dampet bøg, nr. 55 og birk, nr. 69. De fås også i malet MDF i alle NCS eller RAL farver ved forespørgsel (se Designmuligheder side 7-9).

## HØJDER

Slimline/Frontline rund reol findes i 5 højder med justerbar stillesko; 920, 1220, 1520, 1820 og 2120 mm (inkl. 20 mm stillesko).

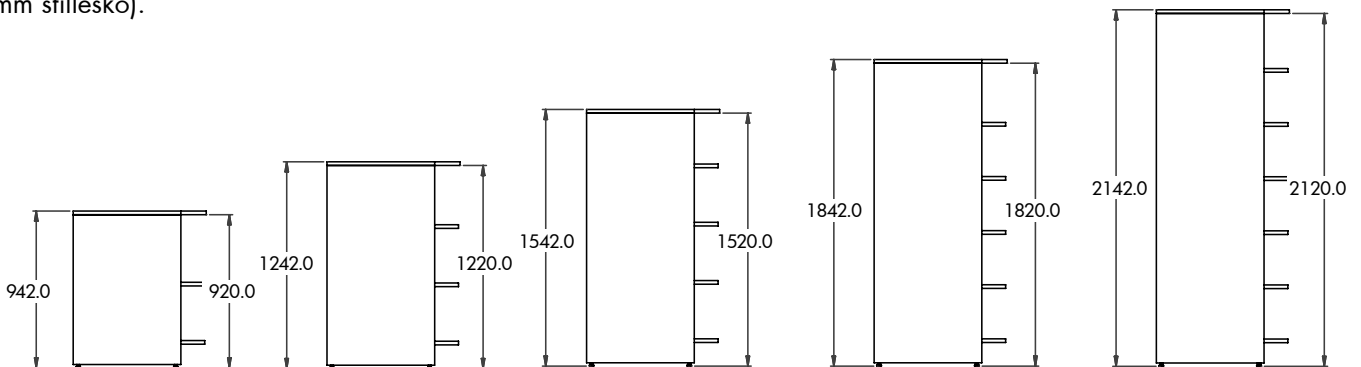

Slimline/Frontline rund reol findes i 3 højder med hjul; 920, 1220 og 1520 mm (inkl. 108 mm hjul).

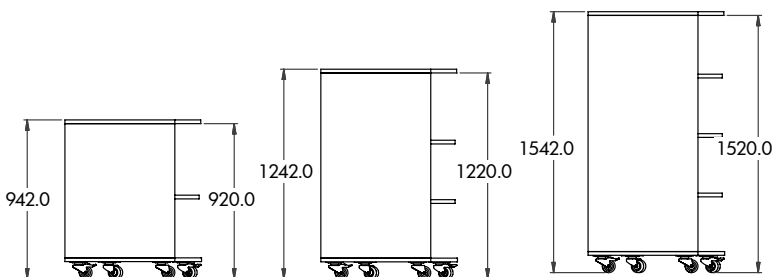

## DYBDE

Gavlen findes i dybde 689 mm (Slimline) og dybde 647 mm (Frontline) for 2 x 300 mm dybe hylde.

### Slimline

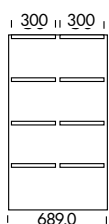

### Frontline

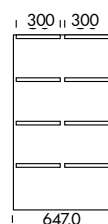

# DIMENSIONER

Slimline 18°

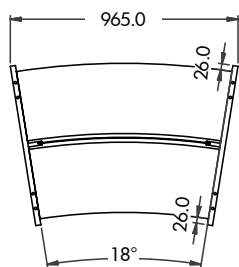

Slimline 26°

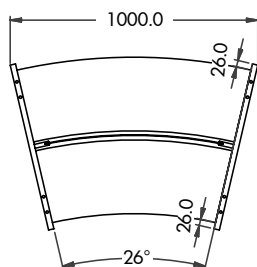

Frontline 18°

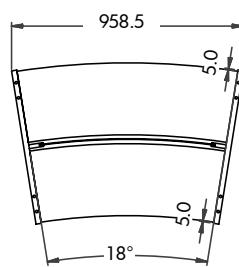

Frontline 26°

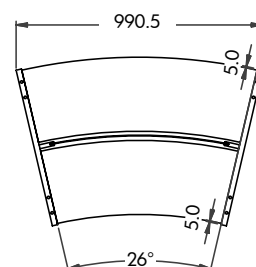

Slimline er forsynet med en 4 mm lige forkant af massivt træ. Afstanden mellem forkanten på gavlen og forkanten på hylden er 26 mm.

Frontline gavle har en 4 mm lige forkant af massivt træ. Afstanden mellem forkanten på gavlen og forkanten på hylden er 5 mm.

Slimline 18°

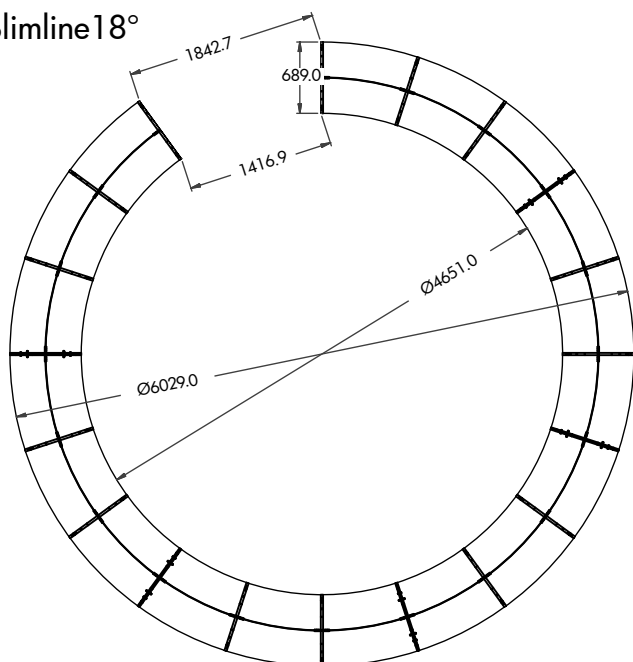

Frontline 18°

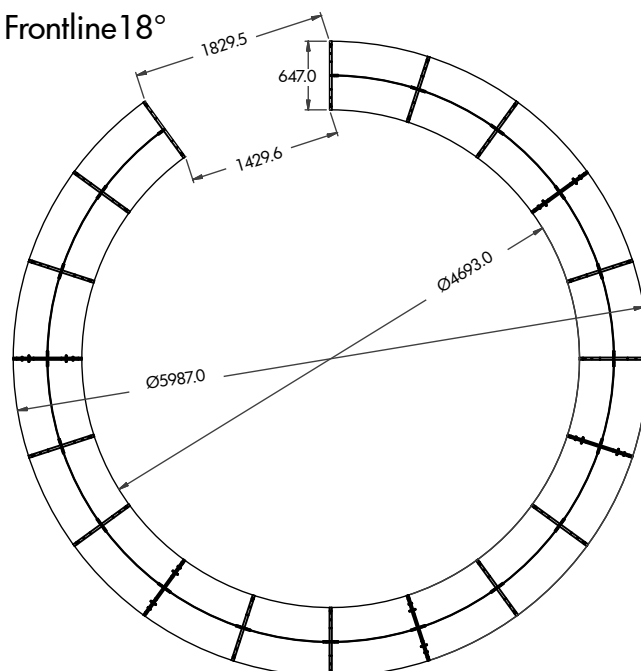

Slimline 26°

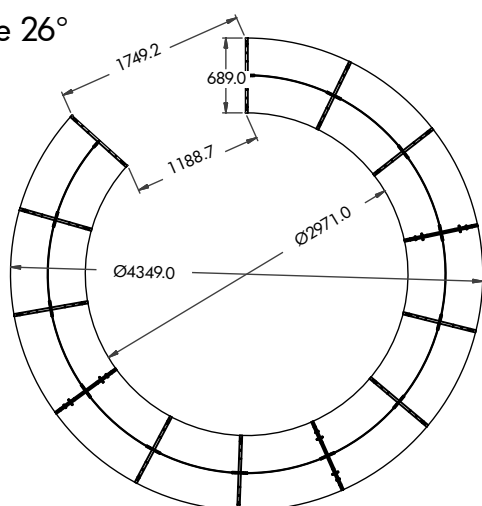

Frontline 26°

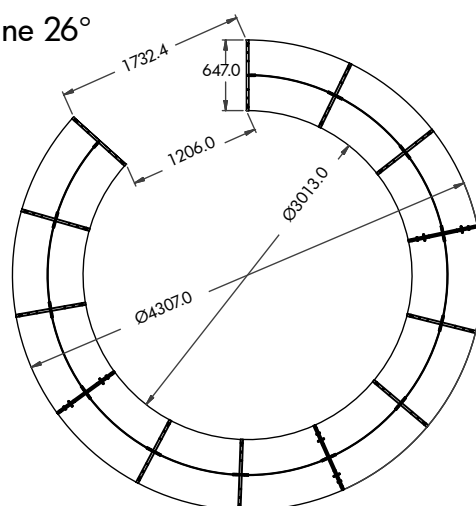

# KONFIGURATIONER

## KOMBINATION AF RUNDE/LIGE REOLER

Det er muligt at kombinere runde og lige reoler for at skabe unikke reoler, afhængig af tilgængelig plads og behov for reolopbevaring og design. Hvis du ønsker at bruge denne kombination, skal du bruge den viste lige reol herunder, da den er konstrueret til at passe til designet af den runde reol. Vi anbefaler ikke at kombinere Slimline/ Frontline rund reol med standard Slimline/Frontline reoler, da toppladerne monteres forskelligt.

## FAG PÅ HJUL

Bemærk at reolfag på hjul kan konstrueres på maks. 3 fag.

## FAG PÅ JUSTERBARE STILLESKO

Der er nogle begrænsninger, der skal tages hensyn til når den runde reol konstrueres på grund af vinklen på det komplette antal af fag. Oversigten viser et maksimum antal af fag, der kan konstrueres i et sammenhængende reolsystem, inden du skal ændre vinkel/retning af reolen.

	Antal af mulige sammenhængende fag i fritstående sektion	Antal af mulige sammenhængende fag i højre/venstre startsektion	Antal af mulige sammenhængende fag i mellemsektion	Antal af mulige sammenhængende fag i højre/venstre slutsektion
18°	Op til 18 fag	13 fag totalt	10 fag	13 fag totalt
26°	Op til 12 fag	9 fag totalt	7 fag	9 fag totalt
Lige	Op til 9 fag	9 fag totalt	9 fag	9 fag totalt

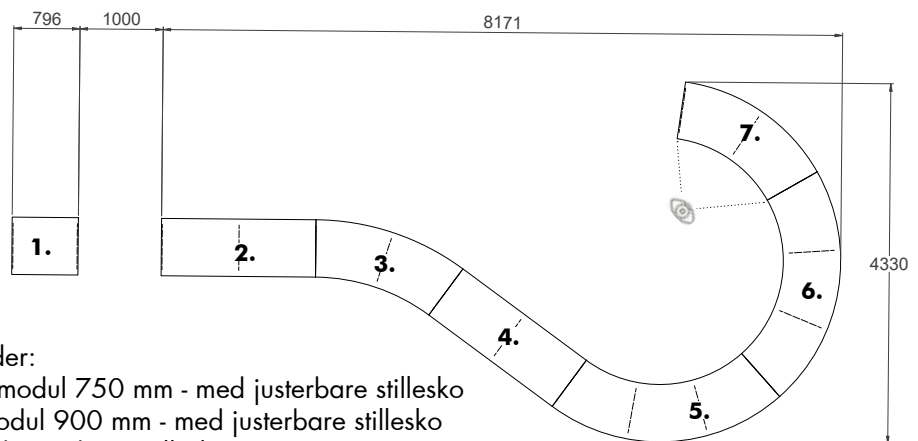

### KONFIGURATION NR. 1

Består af ialt 15 fag med 7 topplader:

- 1 fag - lige - fritstående sektion- modul 750 mm - med justerbare stillesko
- 2 fag - lige - start-/slutsektion- modul 900 mm - med justerbare stillesko
- 2 fag - 18° - mellemsektion - med justerbare stillesko
- 2 fag - lige - mellemsektion - modul 900 mm - med justerbare stillesko
- 3 fag - 26° - mellemsektion - med justerbare stillesko
- 3 fag - 26° - mellemsektion - med justerbare stillesko
- 2 fag - 26° - venstre slutsektion - med justerbare stillesko

### KONFIGURATION NR. 2

Består af ialt 9 fag med 3 topplader:

- 3 fag - 26° - fritstående sektion - på hjul
- 3 fag - 26° - fritstående sektion - på hjul
- 3 fag - 26° - fritstående sektion - på hjul

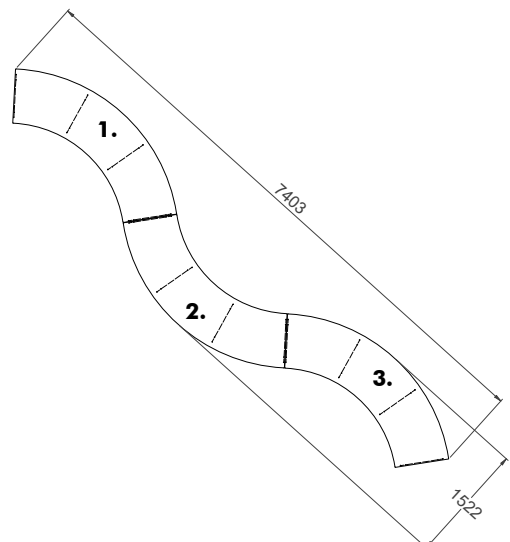



# KONFIGURATIONER

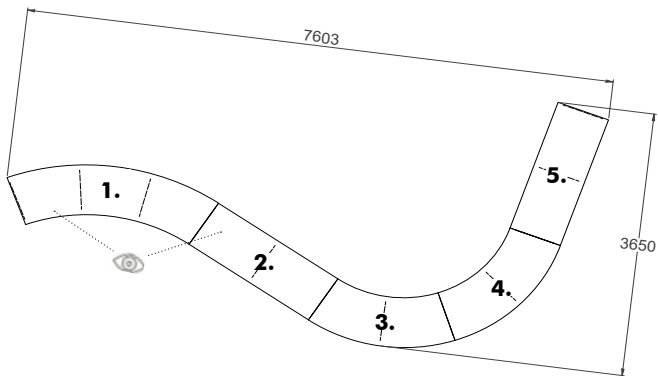

## KONFIGURATION NR. 3

Består af ialt 11 fag med 5 topplader:

1. 3 fag -  $18^\circ$  - venstre startsektion - med justerbare stillesko
2. 2 fag - lige - mellemsektion - modul 900 mm - med justerbare stillesko
3. 2 fag -  $26^\circ$  - mellemsektion - med justerbare stillesko
4. 2 fag -  $26^\circ$  - mellemsektion - med justerbare stillesko
5. 2 fag - lige - slutsektion - modul 900 mm - med justerbare stillesko

## KONFIGURATION NR. 4

Består af ialt 15 fag med 5 topplader:

1. 3 fag -  $18^\circ$  - fritstående sektion - på hjul
2. 3 fag -  $18^\circ$  - fritstående sektion - på hjul
3. 3 fag -  $18^\circ$  - fritstående sektion - på hjul
4. 3 fag -  $18^\circ$  - fritstående sektion - på hjul
5. 3 fag -  $18^\circ$  - fritstående sektion - på hjul

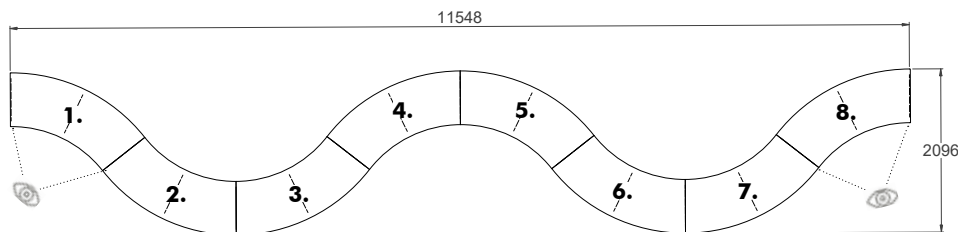
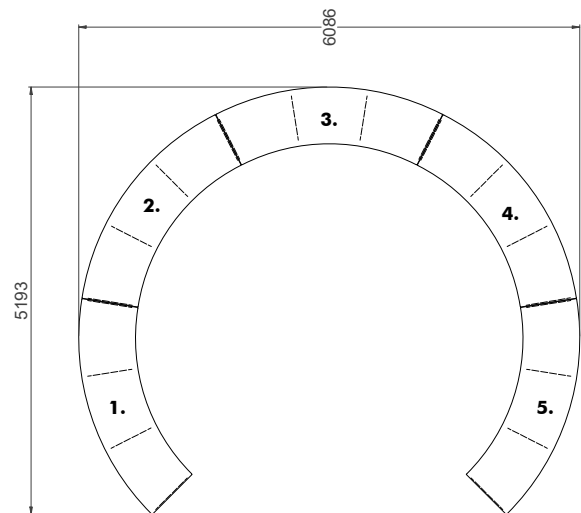

## KONFIGURATION NR. 5

Består af ialt 16 fag med 8 topplader:

1. 2 fag -  $26^\circ$  - venstre startsektion - med justerbare stillesko
2. 2 fag -  $26^\circ$  - mellemsektion - med justerbare stillesko
3. 2 fag -  $26^\circ$  - mellemsektion - med justerbare stillesko
4. 2 fag -  $26^\circ$  - mellemsektion - med justerbare stillesko
5. 2 fag -  $26^\circ$  - mellemsektion - med justerbare stillesko
6. 2 fag -  $26^\circ$  - mellemsektion - med justerbare stillesko
7. 2 fag -  $26^\circ$  - mellemsektion - med justerbare stillesko
8. 2 fag -  $26^\circ$  - højre slutsektion - med justerbare stillesko

# KONFIGURATIONER

## FORSKELLEN MELLEM EN VENSTRE OG HØJRE START-/SLUTSEKTION

Når man skal konstruere et rundt Slimline/Frontline reolsystem, skal man kigge ind i kurven på reolsystemet for at finde den korrekte sektion til det komplette reolsystem. Dette betyder, at man skal skifte position for at finde den korrekte sektion for at designe det endelige reolsystem.

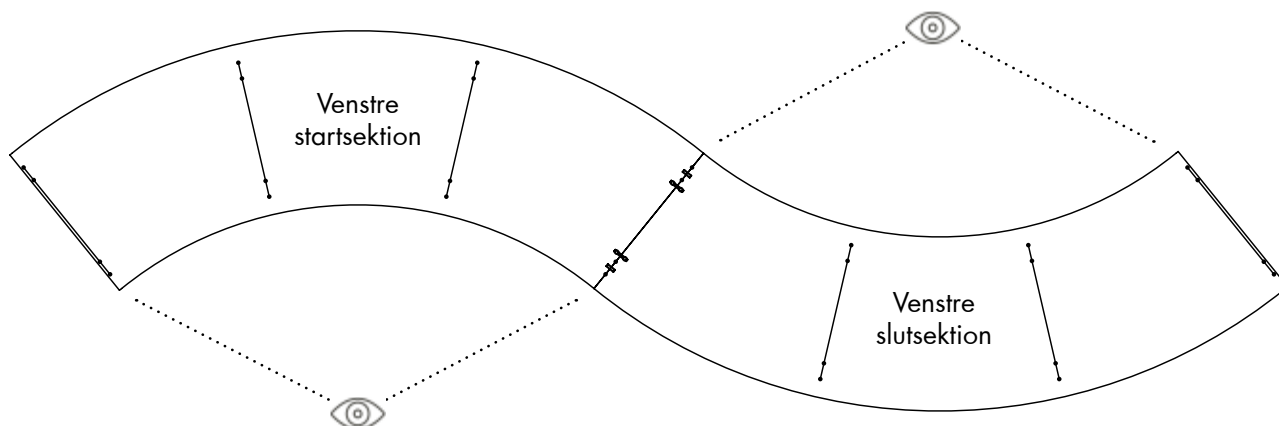

### VENSTRE STARTSEKTION

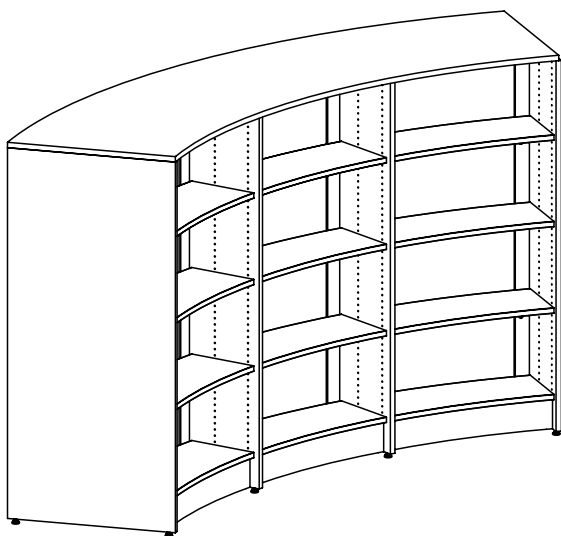

Venstre startsektion har en venstre ydregavl og slutter med en mellemgavl.

### VENSTRE SLUTSEKTION

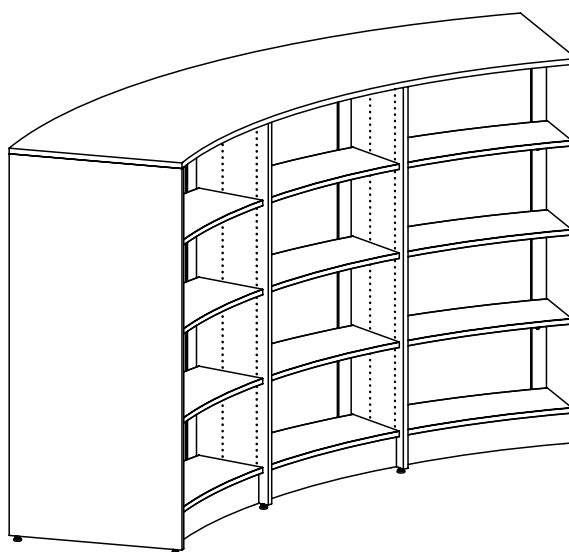

Venstre slutsektion starter uden en mellemgavl (til sammenbygning) og slutter med en ydregavl.

# KONFIGURATIONER

## FORSKELLEN MELLEM EN VENSTRE OG HØJRE START-/SLUTSEKTION

Når man skal konstruere et rundt Slimline/Frontline reolsystem, skal man kigge ind i kurven på reolsystemet for at finde den korrekte sektion til det komplette reolsystem. Dette betyder, at man skal skifte position for at finde den korrekte sektion for at designe det endelige reolsystem.

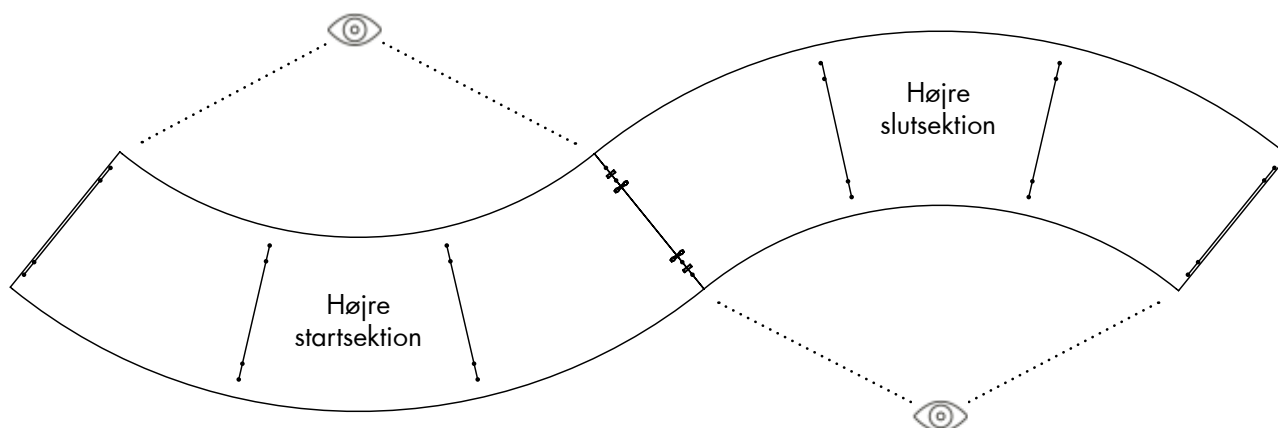

## HØJRE STARTSEKTION

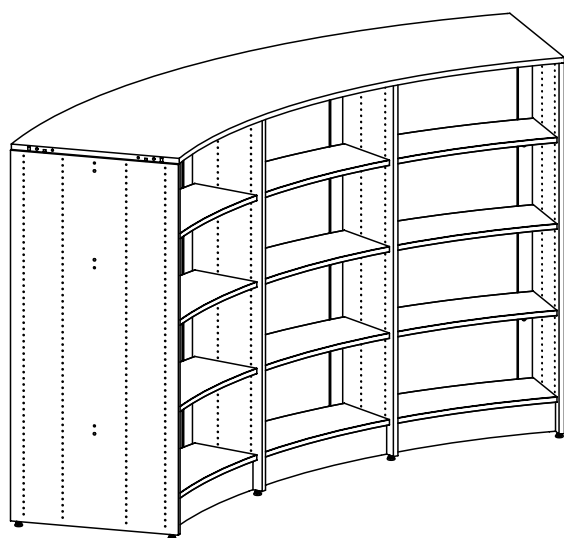

Højre startsektion har en højre ydregavl og slutter med en mellemgavl.

## HØJRE SLUTSEKTION

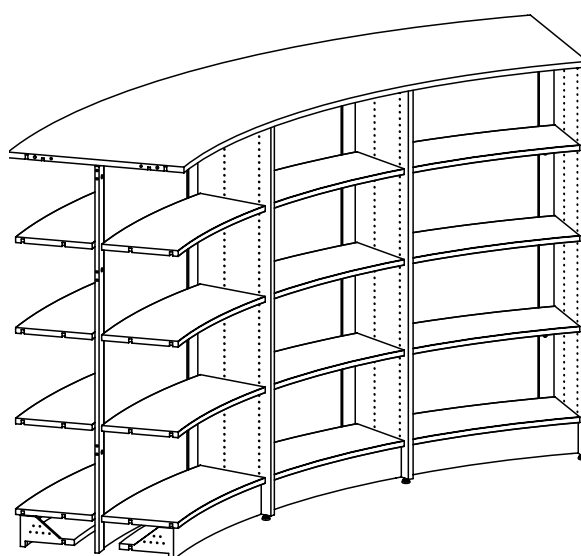

Højre slutsektion starter uden en mellemgavl (til sammenbygning) og slutter med en ydregavl.



Calgary bibliotek, Canada



Calgary bibliotek, Canada

# SLIMLINE RUND REOL

## FRITSTÅENDE SEKTION - JUSTERBARE STILLESKO - 18°

Komplet reolsystem med 2 gavle, mellemgavle, bagvægge, hylder, topplader, sokler og fittings. Alle hylder er træhylder uden bagkant. Antallet af hylder er beregnet for optimal hyldeplads til skønlitteratur.

Højde 920 mm (2 indvendige og 2 udvendige hylder i hvert fag + overliggende topplade)

D300 mm.

Tegningen nedenfor viser 3 fag.

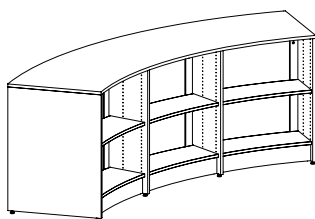

Antal fag	Varenr. Finer
1	BB7826078501660121ZZZZZZZZ1
2	BB7826078502660121ZZZZZZZZ1
3	BB7826078503660121ZZZZZZZZ1
4	BB7826078504660121ZZZZZZZZ1
5	BB7826078505660121ZZZZZZZZ1
6	BB7826078506660121ZZZZZZZZ1
7	BB7826078507660121ZZZZZZZZ1
8	BB7826078508660121ZZZZZZZZ1
9	BB7826078509660121ZZZZZZZZ1
10	BB7826078510660121ZZZZZZZZ1
11	BB7826078511660121ZZZZZZZZ1
12	BB7826078512660121ZZZZZZZZ1
13	BB7826078513660121ZZZZZZZZ1
14	BB7826078514660121ZZZZZZZZ1
15	BB7826078515660121ZZZZZZZZ1
16	BB7826078516660121ZZZZZZZZ1
17	BB7826078517660121ZZZZZZZZ1
18	BB7826078518660121ZZZZZZZZ1

Højde 1220 mm (3 indvendige og 3 udvendige hylder i hvert fag + overliggende topplade)

D300 mm.

Tegningen nedenfor viser 3 fag.

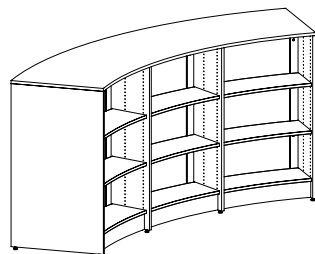

Antal fag	Varenr. Finer
1	BB7826028501660131ZZZZZZZZ1
2	BB7826028502660131ZZZZZZZZ1
3	BB7826028503660131ZZZZZZZZ1
4	BB7826028504660131ZZZZZZZZ1
5	BB7826028505660131ZZZZZZZZ1
6	BB7826028506660131ZZZZZZZZ1
7	BB7826028507660131ZZZZZZZZ1
8	BB7826028508660131ZZZZZZZZ1
9	BB7826028509660131ZZZZZZZZ1
10	BB7826028510660131ZZZZZZZZ1
11	BB7826028511660131ZZZZZZZZ1
12	BB7826028512660131ZZZZZZZZ1
13	BB7826028513660131ZZZZZZZZ1
14	BB7826028514660131ZZZZZZZZ1
15	BB7826028515660131ZZZZZZZZ1
16	BB7826028516660131ZZZZZZZZ1
17	BB7826028517660131ZZZZZZZZ1
18	BB7826028518660131ZZZZZZZZ1

# SLIMLINE RUND REOL

## FRITSTÅENDE SEKTION - JUSTERBARE STILLESKO - 18°

Komplet reolsystem med 2 gavle, mellemgavle, bagvægge, hylder, topplader, sokler og fittings. Alle hylder er træhylder uden bagkant. Antallet af hylder er beregnet for optimal hyldeplads til skønlitteratur.

Højde 1520 mm (4 indvendige og 4 udvendige hylder i hvert fag + overliggende topplade)

D300 mm.

Tegningen nedenfor viser 3 fag.

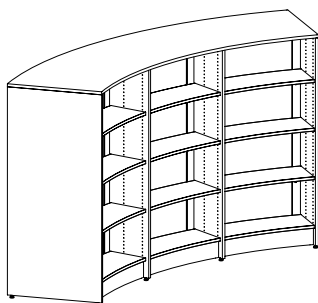

Antal fag	Varenr. Finer
1	BB7826058501660141ZZZZZZZZ1
2	BB7826058502660141ZZZZZZZZ1
3	BB7826058503660141ZZZZZZZZ1
4	BB7826058504660141ZZZZZZZZ1
5	BB7826058505660141ZZZZZZZZ1
6	BB7826058506660141ZZZZZZZZ1
7	BB7826058507660141ZZZZZZZZ1
8	BB7826058508660141ZZZZZZZZ1
9	BB7826058509660141ZZZZZZZZ1
10	BB7826058510660141ZZZZZZZZ1
11	BB7826058511660141ZZZZZZZZ1
12	BB7826058512660141ZZZZZZZZ1
13	BB7826058513660141ZZZZZZZZ1
14	BB7826058514660141ZZZZZZZZ1
15	BB7826058515660141ZZZZZZZZ1
16	BB7826058516660141ZZZZZZZZ1
17	BB7826058517660141ZZZZZZZZ1
18	BB7826058518660141ZZZZZZZZ1

Højde 1820 mm (5 indvendige og 5 udvendige hylder i hvert fag + overliggende topplade)

D300 mm.

Tegningen nedenfor viser 3 fag.

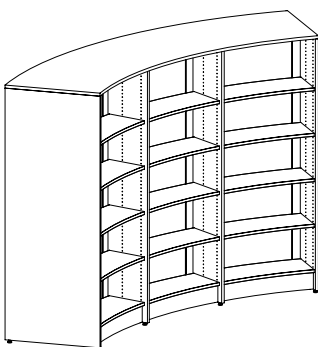

Antal fag	Varenr. Finer
1	BB7826088501660151ZZZZZZZZ1
2	BB7826088502660151ZZZZZZZZ1
3	BB7826088503660151ZZZZZZZZ1
4	BB7826088504660151ZZZZZZZZ1
5	BB7826088505660151ZZZZZZZZ1
6	BB7826088506660151ZZZZZZZZ1
7	BB7826088507660151ZZZZZZZZ1
8	BB7826088508660151ZZZZZZZZ1
9	BB7826088509660151ZZZZZZZZ1
10	BB7826088510660151ZZZZZZZZ1
11	BB7826088511660151ZZZZZZZZ1
12	BB7826088512660151ZZZZZZZZ1
13	BB7826088513660151ZZZZZZZZ1
14	BB7826088514660151ZZZZZZZZ1
15	BB7826088515660151ZZZZZZZZ1
16	BB7826088516660151ZZZZZZZZ1
17	BB7826088517660151ZZZZZZZZ1
18	BB7826088518660151ZZZZZZZZ1

# SLIMLINE RUND REOL

FRITSTÅENDE SEKTION - JUSTERBARE STILLESKO - 18°

Komplet reolsystem med 2 gavle, mellemgavle, bagvægge, hylder, topplader, sokler og fittings. Alle hylder er træhylder uden bagkant. Antallet af hylder er beregnet for optimal hyldeplads til skønlitteratur.

Højde 2120 mm (6 indvendige og 6 udvendige hylder i hvert fag + overliggende topplade)

D300 mm.

Tegningen nedenfor viser 3 fag.

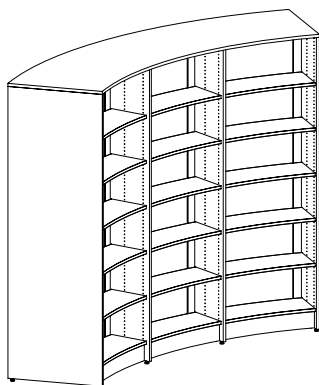

Antal fag	Varenr. Finer
1	BB7826018501660161ZZZZZZZZ1
2	BB7826018502660161ZZZZZZZZ1
3	BB7826018503660161ZZZZZZZZ1
4	BB7826018504660161ZZZZZZZZ1
5	BB7826018505660161ZZZZZZZZ1
6	BB7826018506660161ZZZZZZZZ1
7	BB7826018507660161ZZZZZZZZ1
8	BB7826018508660161ZZZZZZZZ1
9	BB7826018509660161ZZZZZZZZ1
10	BB7826018510660161ZZZZZZZZ1
11	BB7826018511660161ZZZZZZZZ1
12	BB7826018512660161ZZZZZZZZ1
13	BB7826018513660161ZZZZZZZZ1
14	BB7826018514660161ZZZZZZZZ1
15	BB7826018515660161ZZZZZZZZ1
16	BB7826018516660161ZZZZZZZZ1
17	BB7826018517660161ZZZZZZZZ1
18	BB7826018518660161ZZZZZZZZ1

# SLIMLINE RUND REOL

## FRITSTÅENDE SEKTION - JUSTERBARE STILLESKO - 26°

Komplet reolsystem med 2 gavle, mellemgavle, bagvægge, hylder, topplader, sokler og fittings. Alle hylder er træhylder uden bagkant. Antallet af hylder er beregnet for optimal hyldeplads til skønlitteratur.

Højde 920 mm (2 indvendige og 2 udvendige hylder i hvert fag + overliggende topplade)

D300 mm.

Tegningen nedenfor viser 3 fag.

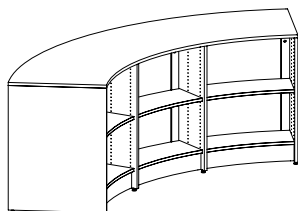

Antal fag	Varenr. Finer
1	BB7826076501660121ZZZZZZZZ1
2	BB7826076502660121ZZZZZZZZ1
3	BB7826076503660121ZZZZZZZZ1
4	BB7826076504660121ZZZZZZZZ1
5	BB7826076505660121ZZZZZZZZ1
6	BB7826076506660121ZZZZZZZZ1
7	BB7826076507660121ZZZZZZZZ1
8	BB7826076508660121ZZZZZZZZ1
9	BB7826076509660121ZZZZZZZZ1
10	BB7826076510660121ZZZZZZZZ1
11	BB7826076511660121ZZZZZZZZ1
12	BB7826076512660121ZZZZZZZZ1

Højde 1220 mm (3 indvendige og 3 udvendige hylder i hvert fag + overliggende topplade)

D300 mm.

Tegningen nedenfor viser 3 fag.

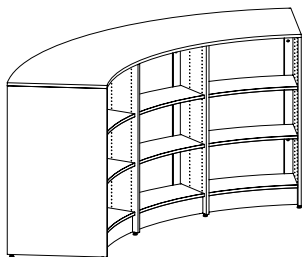

Antal fag	Varenr. Finer
1	BB7826026501660131ZZZZZZZZ1
2	BB7826026502660131ZZZZZZZZ1
3	BB7826026503660131ZZZZZZZZ1
4	BB7826026504660131ZZZZZZZZ1
5	BB7826026505660131ZZZZZZZZ1
6	BB7826026506660131ZZZZZZZZ1
7	BB7826026507660131ZZZZZZZZ1
8	BB7826026508660131ZZZZZZZZ1
9	BB7826026509660131ZZZZZZZZ1
10	BB7826026510660131ZZZZZZZZ1
11	BB7826026511660131ZZZZZZZZ1
12	BB7826026512660131ZZZZZZZZ1

Højde 1520 mm (4 indvendige og 4 udvendige hylder i hvert fag + overliggende topplade)

D300 mm.

Tegningen nedenfor viser 3 fag.

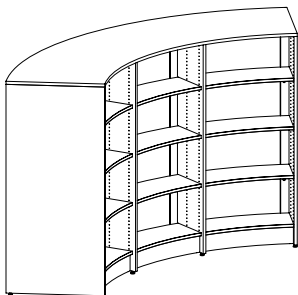

Antal fag	Varenr. Finer
1	BB7826056501660141ZZZZZZZZ1
2	BB7826056502660141ZZZZZZZZ1
3	BB7826056503660141ZZZZZZZZ1
4	BB7826056504660141ZZZZZZZZ1
5	BB7826056505660141ZZZZZZZZ1
6	BB7826056506660141ZZZZZZZZ1
7	BB7826056507660141ZZZZZZZZ1
8	BB7826056508660141ZZZZZZZZ1
9	BB7826056509660141ZZZZZZZZ1
10	BB7826056510660141ZZZZZZZZ1
11	BB7826056511660141ZZZZZZZZ1
12	BB7826056512660141ZZZZZZZZ1



# SLIMLINE RUND REOL

FRITSTÅENDE SEKTION - JUSTERBARE STILLESKO - 26°

Komplet reolsystem med 2 gavle, mellemgavle, bagvægge, hylder, topplader, sokler og fittings. Alle hylder er træhylder uden bagkant. Antallet af hylder er beregnet for optimal hyldeplads til skønlitteratur.

Højde 1820 mm (5 indvendige og 5 udvendige hylder i hvert fag + overliggende topplade)

D300 mm.

Tegningen nedenfor viser 3 fag.

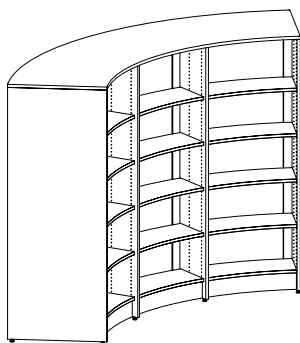

Antal fag	Varenr. Finer
1	BB7826086501660151ZZZZZZZZ1
2	BB7826086502660151ZZZZZZZZ1
3	BB7826086503660151ZZZZZZZZ1
4	BB7826086504660151ZZZZZZZZ1
5	BB7826086505660151ZZZZZZZZ1
6	BB7826086506660151ZZZZZZZZ1
7	BB7826086507660151ZZZZZZZZ1
8	BB7826086508660151ZZZZZZZZ1
9	BB7826086509660151ZZZZZZZZ1
10	BB7826086510660151ZZZZZZZZ1
11	BB7826086511660151ZZZZZZZZ1
12	BB7826086512660151ZZZZZZZZ1

Højde 2120 mm (6 indvendige og 6 udvendige hylder i hvert fag + overliggende topplade)

D300 mm.

Tegningen nedenfor viser 3 fag.

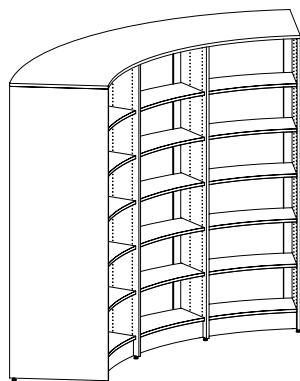

Antal fag	Varenr. Finer
1	BB7826016501660161ZZZZZZZZ1
2	BB7826016502660161ZZZZZZZZ1
3	BB7826016503660161ZZZZZZZZ1
4	BB7826016504660161ZZZZZZZZ1
5	BB7826016505660161ZZZZZZZZ1
6	BB7826016506660161ZZZZZZZZ1
7	BB7826016507660161ZZZZZZZZ1
8	BB7826016508660161ZZZZZZZZ1
9	BB7826016509660161ZZZZZZZZ1
10	BB7826016510660161ZZZZZZZZ1
11	BB7826016511660161ZZZZZZZZ1
12	BB7826016512660161ZZZZZZZZ1

# SLIMLINE RUND REOL

## FRITSTÅENDE SEKTION - JUSTERBARE STILLESKO - LIGE

Komplet reolsystem med 2 gavle, mellemgavle, bagvægge, hylder, topplader, sokler og fittings. Alle hylder er træhylder uden bagkant. Antallet af hylder er beregnet for optimal hyldeplads til skønlitteratur.

Højde 920 mm (2 indvendige og 2 udvendige hylder i hvert fag + overliggende topplade)

D300 x B900 cm.

Tegningen nedenfor viser 3 fag.

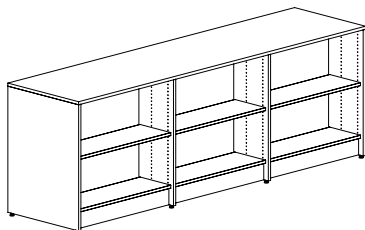

Antal fag	Varenr. Finer
1	BB7826373950166090421ZZZZZZZZ1
2	BB7826373950266090421ZZZZZZZZ1
3	BB7826373950366090421ZZZZZZZZ1
4	BB7826373950466090421ZZZZZZZZ1
5	BB7826373950566090421ZZZZZZZZ1
6	BB7826373950666090421ZZZZZZZZ1
7	BB7826373950766090421ZZZZZZZZ1
8	BB7826373950866090421ZZZZZZZZ1
9	BB7826373950966090421ZZZZZZZZ1

Højde 1220 mm (3 indvendige og 3 udvendige hylder i hvert fag + overliggende topplade)

D300 x B900 cm.

Tegningen nedenfor viser 3 fag.

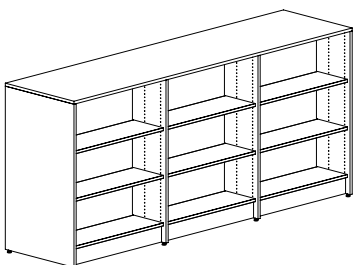

Antal fag	Varenr. Finer
1	BB7826323950166090431ZZZZZZZZ1
2	BB7826323950266090431ZZZZZZZZ1
3	BB7826323950366090431ZZZZZZZZ1
4	BB7826323950466090431ZZZZZZZZ1
5	BB7826323950566090431ZZZZZZZZ1
6	BB7826323950666090431ZZZZZZZZ1
7	BB7826323950766090431ZZZZZZZZ1
8	BB7826323950866090431ZZZZZZZZ1
9	BB7826323950966090431ZZZZZZZZ1

Højde 1520 mm (4 indvendige og 4 udvendige hylder i hvert fag + overliggende topplade)

D300 x B900 cm.

Tegningen nedenfor viser 3 fag.

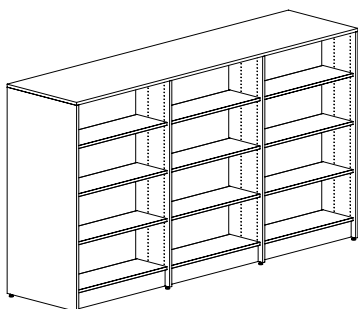

Antal fag	Varenr. Finer
1	BB7826353950166090441ZZZZZZZZ1
2	BB7826353950266090441ZZZZZZZZ1
3	BB7826353950366090441ZZZZZZZZ1
4	BB7826353950466090441ZZZZZZZZ1
5	BB7826353950566090441ZZZZZZZZ1
6	BB7826353950666090441ZZZZZZZZ1
7	BB7826353950766090441ZZZZZZZZ1
8	BB7826353950866090441ZZZZZZZZ1
9	BB7826353950966090441ZZZZZZZZ1

# SLIMLINE RUND REOL

## FRITSTÅENDE SEKTION - JUSTERBARE STILLESKO - LIGE

Komplet reolsystem med 2 gavle, mellemgavle, bagvægge, hylder, topplader, sokler og fittings. Alle hylder er træhylder uden bagkant. Antallet af hylder er beregnet for optimal hyldeplads til skønlitteratur.

Højde 1820 mm (5 indvendige og 5 udvendige hylder i hvert fag + overliggende topplade)

D300 x B900 cm.

Tegningen nedenfor viser 3 fag.

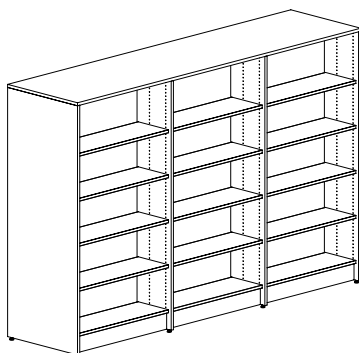

Antal fag	Varenr. Finer
1	BB7826383950166090451ZZZZZZZZ1
2	BB7826383950266090451ZZZZZZZZ1
3	BB7826383950366090451ZZZZZZZZ1
4	BB7826383950466090451ZZZZZZZZ1
5	BB7826383950566090451ZZZZZZZZ1
6	BB7826383950666090451ZZZZZZZZ1
7	BB7826383950766090451ZZZZZZZZ1
8	BB7826383950866090451ZZZZZZZZ1
9	BB7826383950966090451ZZZZZZZZ1

Højde 2120 mm (6 indvendige og 6 udvendige hylder i hvert fag + overliggende topplade)

D300 x B900 cm.

Tegningen nedenfor viser 3 fag.

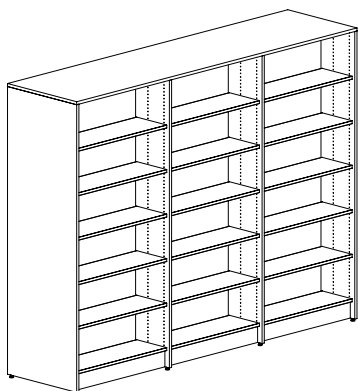

Antal fag	Varenr. Finer
1	BB7826313950166090461ZZZZZZZZ1
2	BB7826313950266090461ZZZZZZZZ1
3	BB7826313950366090461ZZZZZZZZ1
4	BB7826313950466090461ZZZZZZZZ1
5	BB7826313950566090461ZZZZZZZZ1
6	BB7826313950666090461ZZZZZZZZ1
7	BB7826313950766090461ZZZZZZZZ1
8	BB7826313950866090461ZZZZZZZZ1
9	BB7826313950966090461ZZZZZZZZ1

# SLIMLINE RUND REOL

## VENSTRE STARTSEKTION - JUSTERBARE STILLESKO - 18°

Første del af reolsystem med venstre ydregavl, mellemgavle, bagvægge, hylder, topplader, sokler og fittings. Alle hylder er træhylder uden bagkant. Antallet af hylder er beregnet for optimal hyldeplads til skønlitteratur.

Højde 920 mm (2 indvendige og 2 udvendige hylder i hvert fag + overliggende topplade)

D300 mm.

Tegningen nedenfor viser 3 fag.

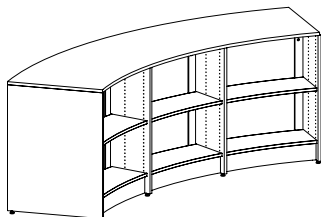

Antal fag	Varenr. Finer
1	BB7826078101660121ZZZZZZZZ1
2	BB7826078102660121ZZZZZZZZ1
3	BB7826078103660121ZZZZZZZZ1
4	BB7826078104660121ZZZZZZZZ1
5	BB7826078105660121ZZZZZZZZ1
6	BB7826078106660121ZZZZZZZZ1
7	BB7826078107660121ZZZZZZZZ1
8	BB7826078108660121ZZZZZZZZ1
9	BB7826078109660121ZZZZZZZZ1
10	BB7826078110660121ZZZZZZZZ1
11	BB7826078111660121ZZZZZZZZ1
12	BB7826078112660121ZZZZZZZZ1
13	BB7826078113660121ZZZZZZZZ1

Højde 1220 mm (3 indvendige og 3 udvendige hylder i hvert fag + overliggende topplade)

D300 mm.

Tegningen nedenfor viser 3 fag.

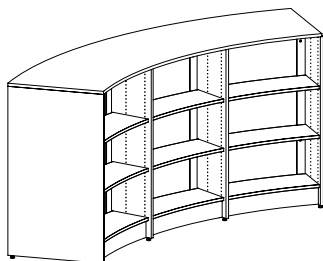

Antal fag	Varenr. Finer
1	BB7826028101660131ZZZZZZZZ1
2	BB7826028102660131ZZZZZZZZ1
3	BB7826028103660131ZZZZZZZZ1
4	BB7826028104660131ZZZZZZZZ1
5	BB7826028105660131ZZZZZZZZ1
6	BB7826028106660131ZZZZZZZZ1
7	BB7826028107660131ZZZZZZZZ1
8	BB7826028108660131ZZZZZZZZ1
9	BB7826028109660131ZZZZZZZZ1
10	BB7826028110660131ZZZZZZZZ1
11	BB7826028111660131ZZZZZZZZ1
12	BB7826028112660131ZZZZZZZZ1
13	BB7826028113660131ZZZZZZZZ1

Højde 1520 mm (4 indvendige og 4 udvendige hylder i hvert fag + overliggende topplade)

D300 mm.

Tegningen nedenfor viser 3 fag.

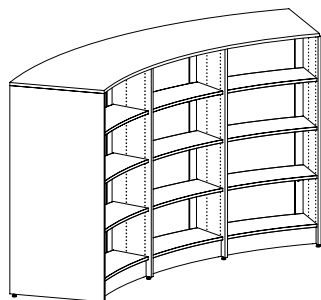

Antal fag	Varenr. Finer
1	BB7826058101660141ZZZZZZZZ1
2	BB7826058102660141ZZZZZZZZ1
3	BB7826058103660141ZZZZZZZZ1
4	BB7826058104660141ZZZZZZZZ1
5	BB7826058105660141ZZZZZZZZ1
6	BB7826058106660141ZZZZZZZZ1
7	BB7826058107660141ZZZZZZZZ1
8	BB7826058108660141ZZZZZZZZ1
9	BB7826058109660141ZZZZZZZZ1
10	BB7826058110660141ZZZZZZZZ1
11	BB7826058111660141ZZZZZZZZ1
12	BB7826058112660141ZZZZZZZZ1
13	BB7826058113660141ZZZZZZZZ1

# SLIMLINE RUND REOL

## VENSTRE STARTSEKTION - JUSTERBARE STILLESKO - 18°

Første del af reolsystem med venstre ydregavl, mellemgavle, bagvægge, hylder, topplader, sokler og fittings. Alle hylder er træhylder uden bagkant. Antallet af hylder er beregnet for optimal hyldeplads til skønlitteratur.

Højde 1820 mm (5 indvendige og 5 udvendige hylder i hvert fag + overliggende topplade)

D300 mm.

Tegningen nedenfor viser 3 fag.

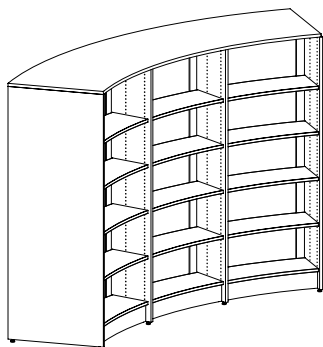

Antal fag	Varenr. Finer
1	BB7826088101660151ZZZZZZZZ1
2	BB7826088102660151ZZZZZZZZ1
3	BB7826088103660151ZZZZZZZZ1
4	BB7826088104660151ZZZZZZZZ1
5	BB7826088105660151ZZZZZZZZ1
6	BB7826088106660151ZZZZZZZZ1
7	BB7826088107660151ZZZZZZZZ1
8	BB7826088108660151ZZZZZZZZ1
9	BB7826088109660151ZZZZZZZZ1
10	BB7826088110660151ZZZZZZZZ1
11	BB7826088111660151ZZZZZZZZ1
12	BB7826088112660151ZZZZZZZZ1
13	BB7826088113660151ZZZZZZZZ1

Højde 2120 mm (6 indvendige og 6 udvendige hylder i hvert fag + overliggende topplade)

D300 mm.

Tegningen nedenfor viser 3 fag.

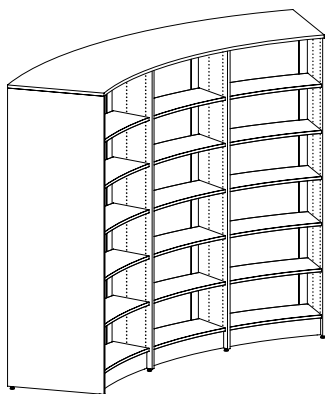

Antal fag	Varenr. Finer
1	BB7826018101660161ZZZZZZZZ1
2	BB7826018102660161ZZZZZZZZ1
3	BB7826018103660161ZZZZZZZZ1
4	BB7826018104660161ZZZZZZZZ1
5	BB7826018105660161ZZZZZZZZ1
6	BB7826018106660161ZZZZZZZZ1
7	BB7826018107660161ZZZZZZZZ1
8	BB7826018108660161ZZZZZZZZ1
9	BB7826018109660161ZZZZZZZZ1
10	BB7826018110660161ZZZZZZZZ1
11	BB7826018111660161ZZZZZZZZ1
12	BB7826018112660161ZZZZZZZZ1
13	BB7826018113660161ZZZZZZZZ1

# SLIMLINE RUND REOL

## HØJRE STARTSEKTION - JUSTERBARE STILLESKO - 18°

Første del af reolsystem med højre ydregavl, mellemgavle, bagvægge, hylder, topplader, sokler og fittings. Alle hylder er træhylder uden bagkant. Antallet af hylder er beregnet for optimal hyldeplads til skønlitteratur.

Højde 920 mm (2 indvendige og 2 udvendige hylder i hvert fag + overliggende topplade)

D300 mm.

Tegningen nedenfor viser 3 fag.

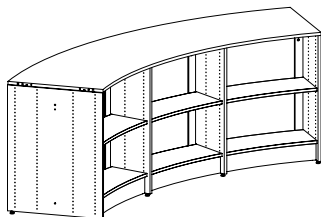

Antal fag	Varenr. Finer
1	BB7826078201660121ZZZZZZZZ1
2	BB7826078202660121ZZZZZZZZ1
3	BB7826078203660121ZZZZZZZZ1
4	BB7826078204660121ZZZZZZZZ1
5	BB7826078205660121ZZZZZZZZ1
6	BB7826078206660121ZZZZZZZZ1
7	BB7826078207660121ZZZZZZZZ1
8	BB7826078208660121ZZZZZZZZ1
9	BB7826078209660121ZZZZZZZZ1
10	BB7826078210660121ZZZZZZZZ1
11	BB7826078211660121ZZZZZZZZ1
12	BB7826078212660121ZZZZZZZZ1
13	BB7826078213660121ZZZZZZZZ1

Højde 1220 mm (3 indvendige og 3 udvendige hylder i hvert fag + overliggende topplade)

D300 mm.

Tegningen nedenfor viser 3 fag.

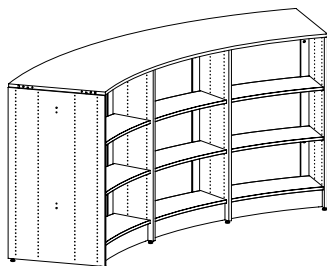

Antal fag	Varenr. Finer
1	BB7826028201660131ZZZZZZZZ1
2	BB7826028202660131ZZZZZZZZ1
3	BB7826028203660131ZZZZZZZZ1
4	BB7826028204660131ZZZZZZZZ1
5	BB7826028205660131ZZZZZZZZ1
6	BB7826028206660131ZZZZZZZZ1
7	BB7826028207660131ZZZZZZZZ1
8	BB7826028208660131ZZZZZZZZ1
9	BB7826028209660131ZZZZZZZZ1
10	BB7826028210660131ZZZZZZZZ1
11	BB7826028211660131ZZZZZZZZ1
12	BB7826028212660131ZZZZZZZZ1
13	BB7826028213660131ZZZZZZZZ1

Højde 1520 mm (4 indvendige og 4 udvendige hylder i hvert fag + overliggende topplade)

D300 mm.

Tegningen nedenfor viser 3 fag.

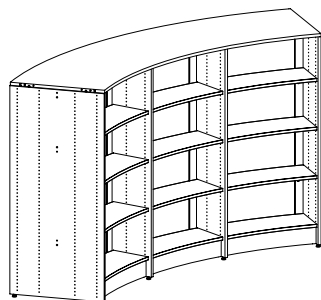

Antal fag	Varenr. Finer
1	BB7826058201660141ZZZZZZZZ1
2	BB7826058202660141ZZZZZZZZ1
3	BB7826058203660141ZZZZZZZZ1
4	BB7826058204660141ZZZZZZZZ1
5	BB7826058205660141ZZZZZZZZ1
6	BB7826058206660141ZZZZZZZZ1
7	BB7826058207660141ZZZZZZZZ1
8	BB7826058208660141ZZZZZZZZ1
9	BB7826058209660141ZZZZZZZZ1
10	BB7826058210660141ZZZZZZZZ1
11	BB7826058211660141ZZZZZZZZ1
12	BB7826058212660141ZZZZZZZZ1
13	BB7826058213660141ZZZZZZZZ1

# SLIMLINE RUND REOL

HØJRE STARTSEKTION - JUSTERBARE STILLESKO - 18°

Første del af reolsystem med højre ydregavl, mellemgavle, bagvægge, hylder, topplader, sokler og fittings. Alle hylder er træhylder uden bagkant. Antallet af hylder er beregnet for optimal hyldeplads til skønlitteratur.

Højde 1820 mm (5 indvendige og 5 udvendige hylder i hvert fag + overliggende topplade)

D300 mm.

Tegningen nedenfor viser 3 fag.

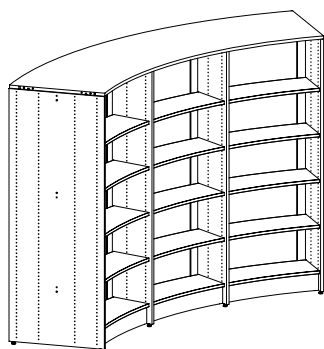

Antal fag	Varenr. Finer
1	BB7826088201660151ZZZZZZZZ1
2	BB7826088202660151ZZZZZZZZ1
3	BB7826088203660151ZZZZZZZZ1
4	BB7826088204660151ZZZZZZZZ1
5	BB7826088205660151ZZZZZZZZ1
6	BB7826088206660151ZZZZZZZZ1
7	BB7826088207660151ZZZZZZZZ1
8	BB7826088208660151ZZZZZZZZ1
9	BB7826088209660151ZZZZZZZZ1
10	BB7826088210660151ZZZZZZZZ1
11	BB7826088211660151ZZZZZZZZ1
12	BB7826088212660151ZZZZZZZZ1
13	BB7826088213660151ZZZZZZZZ1

Højde 2120 mm (6 indvendige og 6 udvendige hylder i hvert fag + overliggende topplade)

D300 mm.

Tegningen nedenfor viser 3 fag.

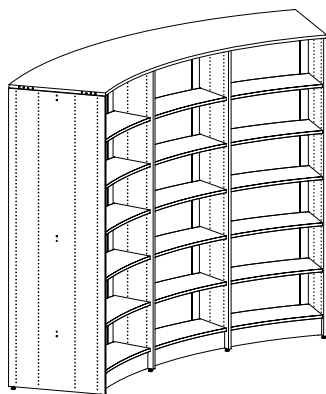

Antal fag	Varenr. Finer
1	BB7826018201660161ZZZZZZZZ1
2	BB7826018202660161ZZZZZZZZ1
3	BB7826018203660161ZZZZZZZZ1
4	BB7826018204660161ZZZZZZZZ1
5	BB7826018205660161ZZZZZZZZ1
6	BB7826018206660161ZZZZZZZZ1
7	BB7826018207660161ZZZZZZZZ1
8	BB7826018208660161ZZZZZZZZ1
9	BB7826018209660161ZZZZZZZZ1
10	BB7826018210660161ZZZZZZZZ1
11	BB7826018211660161ZZZZZZZZ1
12	BB7826018212660161ZZZZZZZZ1
13	BB7826018213660161ZZZZZZZZ1

# SLIMLINE RUND REOL

## VENSTRE STARTSEKTION - JUSTERBARE STILLESKO - 26°

Første del af reolsystem med venstre ydregavl, mellemgavl, bagvægge, hylder, topplader, sokler og fittings. Alle hylder er træhylder uden bagkant. Antallet af hylder er beregnet for optimal hyldeplads til skønlitteratur.

Højde 920 mm (2 indvendige og 2 udvendige hylder i hvert fag + overliggende topplade)

D300 mm.

Tegningen nedenfor viser 3 fag.

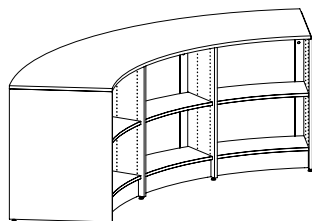

Antal fag	Varenr. Finer
1	BB7826076101660121ZZZZZZZZ1
2	BB7826076102660121ZZZZZZZZ1
3	BB7826076103660121ZZZZZZZZ1
4	BB7826076104660121ZZZZZZZZ1
5	BB7826076105660121ZZZZZZZZ1
6	BB7826076106660121ZZZZZZZZ1
7	BB7826076107660121ZZZZZZZZ1
8	BB7826076108660121ZZZZZZZZ1
9	BB7826076109660121ZZZZZZZZ1

Højde 1220 mm (3 indvendige og 3 udvendige hylder i hvert fag + overliggende topplade)

D300 mm.

Tegningen nedenfor viser 3 fag.

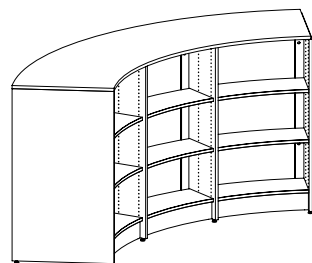

Antal fag	Varenr. Finer
1	BB7826026101660131ZZZZZZZZ1
2	BB7826026102660131ZZZZZZZZ1
3	BB7826026103660131ZZZZZZZZ1
4	BB7826026104660131ZZZZZZZZ1
5	BB7826026105660131ZZZZZZZZ1
6	BB7826026106660131ZZZZZZZZ1
7	BB7826026107660131ZZZZZZZZ1
8	BB7826026108660131ZZZZZZZZ1
9	BB7826026109660131ZZZZZZZZ1

Højde 1520 mm (4 indvendige og 4 udvendige hylder i hvert fag + overliggende topplade)

D300 mm.

Tegningen nedenfor viser 3 fag.

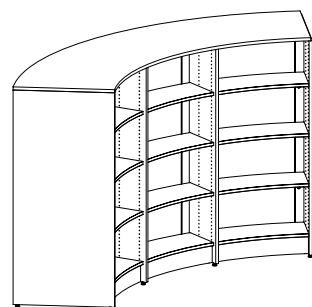

Antal fag	Varenr. Finer
1	BB7826056101660141ZZZZZZZZ1
2	BB7826056102660141ZZZZZZZZ1
3	BB7826056103660141ZZZZZZZZ1
4	BB7826056104660141ZZZZZZZZ1
5	BB7826056105660141ZZZZZZZZ1
6	BB7826056106660141ZZZZZZZZ1
7	BB7826056107660141ZZZZZZZZ1
8	BB7826056108660141ZZZZZZZZ1
9	BB7826056109660141ZZZZZZZZ1



# SLIMLINE RUND REOL

## VENSTRE STARTSEKTION - JUSTERBARE STILLESKO - 26°

Første del af reolsystem med venstre ydregavl, mellemgavle, bagvægge, hylder, topplader, sokler og fittings. Alle hylder er træhylder uden bagkant. Antallet af hylder er beregnet for optimal hyldeplads til skønlitteratur.

Højde 1820 mm (5 indvendige og 5 udvendige hylder i hvert fag + overliggende topplade)

D300 mm.

Tegningen nedenfor viser 3 fag.

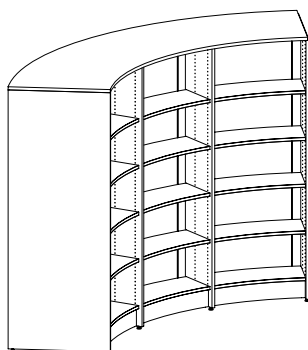

Antal fag	Varenr. Finer
1	BB7826086101660151ZZZZZZZZ1
2	BB7826086102660151ZZZZZZZZ1
3	BB7826086103660151ZZZZZZZZ1
4	BB7826086104660151ZZZZZZZZ1
5	BB7826086105660151ZZZZZZZZ1
6	BB7826086106660151ZZZZZZZZ1
7	BB7826086107660151ZZZZZZZZ1
8	BB7826086108660151ZZZZZZZZ1
9	BB7826086109660151ZZZZZZZZ1

Højde 2120 mm (6 indvendige og 6 udvendige hylder i hvert fag + overliggende topplade)

D300 mm.

Tegningen nedenfor viser 3 fag.

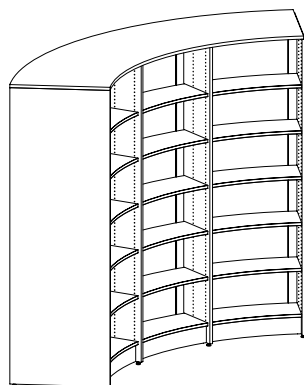

Antal fag	Varenr. Finer
1	BB7826016101660161ZZZZZZZZ1
2	BB7826016102660161ZZZZZZZZ1
3	BB7826016103660161ZZZZZZZZ1
4	BB7826016104660161ZZZZZZZZ1
5	BB7826016105660161ZZZZZZZZ1
6	BB7826016106660161ZZZZZZZZ1
7	BB7826016107660161ZZZZZZZZ1
8	BB7826016108660161ZZZZZZZZ1
9	BB7826016109660161ZZZZZZZZ1

# SLIMLINE RUND REOL

## HØJRE STARTSEKTION - JUSTERBARE STILLESKO - 26°

Første del af reolsystem med højre ydregavl, mellemgavl, bagvægge, hylder, topplader, sokler og fittings. Alle hylder er træhylder uden bagkant. Antallet af hylder er beregnet for optimal hyldeplads til skønlitteratur.

Højde 920 mm (2 indvendige og 2 udvendige hylder i hvert fag + overliggende topplade)

D300 mm.

Tegningen nedenfor viser 3 fag.

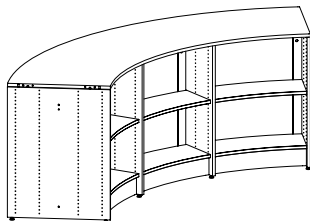

Antal fag	Varenr. Finer
1	BB7826076201660121ZZZZZZZZ1
2	BB7826076202660121ZZZZZZZZ1
3	BB7826076203660121ZZZZZZZZ1
4	BB7826076204660121ZZZZZZZZ1
5	BB7826076205660121ZZZZZZZZ1
6	BB7826076206660121ZZZZZZZZ1
7	BB7826076207660121ZZZZZZZZ1
8	BB7826076208660121ZZZZZZZZ1
9	BB7826076209660121ZZZZZZZZ1

Højde 1220 mm (3 indvendige og 3 udvendige hylder i hvert fag + overliggende topplade)

D300 mm.

Tegningen nedenfor viser 3 fag.

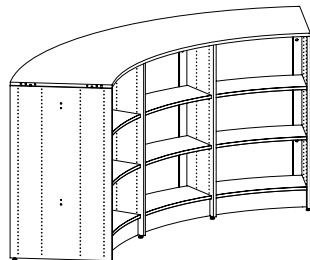

Antal fag	Varenr. Finer
1	BB7826026201660131ZZZZZZZZ1
2	BB7826026202660131ZZZZZZZZ1
3	BB7826026203660131ZZZZZZZZ1
4	BB7826026204660131ZZZZZZZZ1
5	BB7826026205660131ZZZZZZZZ1
6	BB7826026206660131ZZZZZZZZ1
7	BB7826026207660131ZZZZZZZZ1
8	BB7826026208660131ZZZZZZZZ1
9	BB7826026209660131ZZZZZZZZ1

Højde 1520 mm (4 indvendige og 4 udvendige hylder i hvert fag + overliggende topplade)

D300 mm.

Tegningen nedenfor viser 3 fag.

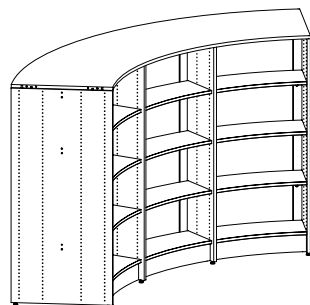

Antal fag	Varenr. Finer
1	BB7826056201660141ZZZZZZZZ1
2	BB7826056202660141ZZZZZZZZ1
3	BB7826056203660141ZZZZZZZZ1
4	BB7826056204660141ZZZZZZZZ1
5	BB7826056205660141ZZZZZZZZ1
6	BB7826056206660141ZZZZZZZZ1
7	BB7826056207660141ZZZZZZZZ1
8	BB7826056208660141ZZZZZZZZ1
9	BB7826056209660141ZZZZZZZZ1

# SLIMLINE RUND REOL

## HØJRE STARTSEKTION - JUSTERBARE STILLESKO - 26°

Første del af reolsystem med højre ydregavl, mellemgavle, bagvægge, hylder, topplader, sokler og fittings. Alle hylder er træhylder uden bagkant. Antallet af hylder er beregnet for optimal hyldeplads til skønlitteratur.

Højde 1820 mm (5 indvendige og 5 udvendige hylder i hvert fag + overliggende topplade)

D300 mm.

Tegningen nedenfor viser 3 fag.

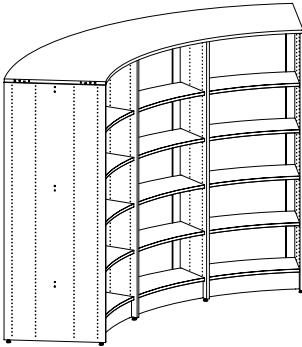

Antal fag	Varenr. Finer
1	BB7826086201660151ZZZZZZZZ1
2	BB7826086202660151ZZZZZZZZ1
3	BB7826086203660151ZZZZZZZZ1
4	BB7826086204660151ZZZZZZZZ1
5	BB7826086205660151ZZZZZZZZ1
6	BB7826086206660151ZZZZZZZZ1
7	BB7826086207660151ZZZZZZZZ1
8	BB7826086208660151ZZZZZZZZ1
9	BB7826086209660151ZZZZZZZZ1

Højde 2120 mm (6 indvendige og 6 udvendige hylder i hvert fag + overliggende topplade)

D300 mm.

Tegningen nedenfor viser 3 fag.

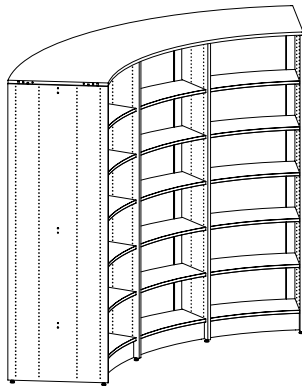

Antal fag	Varenr. Finer
1	BB7826016201660161ZZZZZZZZ1
2	BB7826016202660161ZZZZZZZZ1
3	BB7826016203660161ZZZZZZZZ1
4	BB7826016204660161ZZZZZZZZ1
5	BB7826016205660161ZZZZZZZZ1
6	BB7826016206660161ZZZZZZZZ1
7	BB7826016207660161ZZZZZZZZ1
8	BB7826016208660161ZZZZZZZZ1
9	BB7826016209660161ZZZZZZZZ1

# SLIMLINE RUND REOL

## STARTSEKTION - JUSTERBARE STILLESKO - LIGE

Første del af reolsystem med en ydregavl, mellemgavle, bagvægge, hylder, topplader, sokler og fittings. Alle hylder er træhylder uden bagkant. Antallet af hylder er beregnet for optimal hyldeplads til skønlitteratur.

Højde 920 mm (2 indvendige og 2 udvendige hylder i hvert fag + overliggende topplade)

D300 x B900 cm.

Tegningen nedenfor viser 3 fag.

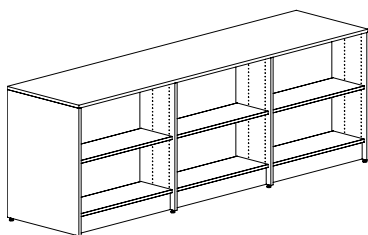

Antal fag	Varenr. Finer
1	BB7826373940166090421ZZZZZZZZ1
2	BB7826373940266090421ZZZZZZZZ1
3	BB7826373940366090421ZZZZZZZZ1
4	BB7826373940466090421ZZZZZZZZ1
5	BB7826373940566090421ZZZZZZZZ1
6	BB7826373940666090421ZZZZZZZZ1
7	BB7826373940766090421ZZZZZZZZ1
8	BB7826373940866090421ZZZZZZZZ1
9	BB7826373940966090421ZZZZZZZZ1

Højde 1220 mm (3 indvendige og 3 udvendige hylder i hvert fag + overliggende topplade)

D300 x B900 cm.

Tegningen nedenfor viser 3 fag.

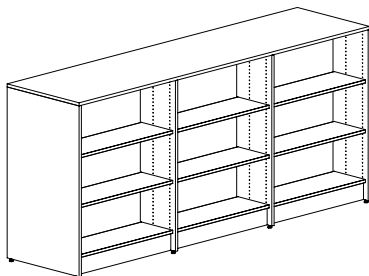

Antal fag	Varenr. Finer
1	BB7826323940166090431ZZZZZZZZ1
2	BB7826323940266090431ZZZZZZZZ1
3	BB7826323940366090431ZZZZZZZZ1
4	BB7826323940466090431ZZZZZZZZ1
5	BB7826323940566090431ZZZZZZZZ1
6	BB7826323940666090431ZZZZZZZZ1
7	BB7826323940766090431ZZZZZZZZ1
8	BB7826323940866090431ZZZZZZZZ1
9	BB7826323940966090431ZZZZZZZZ1

Højde 1520 mm (4 indvendige og 4 udvendige hylder i hvert fag + overliggende topplade)

D300 x B900 cm.

Tegningen nedenfor viser 3 fag.

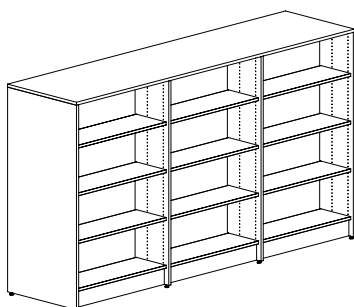

Antal fag	Varenr. Finer
1	BB7826353940166090441ZZZZZZZZ1
2	BB7826353940266090441ZZZZZZZZ1
3	BB7826353940366090441ZZZZZZZZ1
4	BB7826353940466090441ZZZZZZZZ1
5	BB7826353940566090441ZZZZZZZZ1
6	BB7826353940666090441ZZZZZZZZ1
7	BB7826353940766090441ZZZZZZZZ1
8	BB7826353940866090441ZZZZZZZZ1
9	BB7826353940966090441ZZZZZZZZ1

# SLIMLINE RUND REOL

## STARTSEKTION - JUSTERBARE STILLESKO - LIGE

Første del af reolsystem med en ydregavl, mellemgavle, bagvægge, hylder, topplader, sokler og fittings. Alle hylder er træhylder uden bagkant. Antallet af hylder er beregnet for optimal hyldeplads til skønlitteratur.

Højde 1820 mm (5 indvendige og 5 udvendige hylder i hvert fag + overliggende topplade)

D300 x B900 cm.

Tegningen nedenfor viser 3 fag.

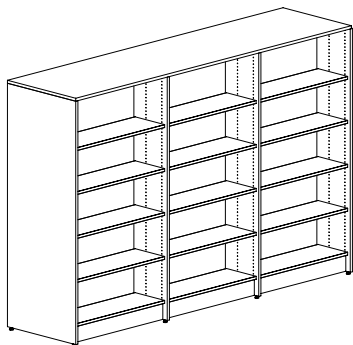

Antal fag	Varenr. Finer
1	BB7826383940166090451ZZZZZZZZ1
2	BB7826383940266090451ZZZZZZZZ1
3	BB7826383940366090451ZZZZZZZZ1
4	BB7826383940466090451ZZZZZZZZ1
5	BB7826383940566090451ZZZZZZZZ1
6	BB7826383940666090451ZZZZZZZZ1
7	BB7826383940766090451ZZZZZZZZ1
8	BB7826383940866090451ZZZZZZZZ1
9	BB7826383940966090451ZZZZZZZZ1

Højde 2120 mm (6 indvendige og 6 udvendige hylder i hvert fag + overliggende topplade)

D300 x B900 cm.

Tegningen nedenfor viser 3 fag.

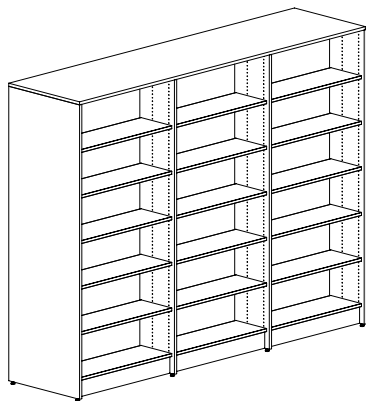

Antal fag	Varenr. Finer
1	BB7826313940166090461ZZZZZZZZ1
2	BB7826313940266090461ZZZZZZZZ1
3	BB7826313940366090461ZZZZZZZZ1
4	BB7826313940466090461ZZZZZZZZ1
5	BB7826313940566090461ZZZZZZZZ1
6	BB7826313940666090461ZZZZZZZZ1
7	BB7826313940766090461ZZZZZZZZ1
8	BB7826313940866090461ZZZZZZZZ1
9	BB7826313940966090461ZZZZZZZZ1

# SLIMLINE RUND REOL

## MELLEMSEKTION - JUSTERBARE STILLESKO - 18°

Miderste del af reolsystem med mellemgavle, bagvægge, hylder, toplader, sokler og fittings. Alle hylder er træhylder uden bagkant. Antallet af hylder er beregnet for optimal hyldeplads til skønlitteratur.

Højde 920 mm (2 indvendige og 2 udvendige hylder i hvert fag + overliggende toplade)

D300 mm.

Tegningen nedenfor viser 3 fag.

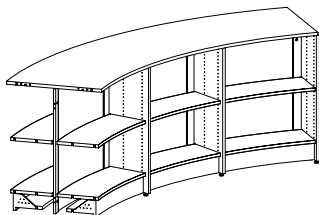

Antal fag	Varenr. Finer
1	BB7826078301660121ZZZZZZZZ1
2	BB7826078302660121ZZZZZZZZ1
3	BB7826078303660121ZZZZZZZZ1
4	BB7826078304660121ZZZZZZZZ1
5	BB7826078305660121ZZZZZZZZ1
6	BB7826078306660121ZZZZZZZZ1
7	BB7826078307660121ZZZZZZZZ1
8	BB7826078308660121ZZZZZZZZ1
9	BB7826078309660121ZZZZZZZZ1
10	BB7826078310660121ZZZZZZZZ1

Højde 1220 mm (3 indvendige og 3 udvendige hylder i hvert fag + overliggende toplade)

D300 mm.

Tegningen nedenfor viser 3 fag.

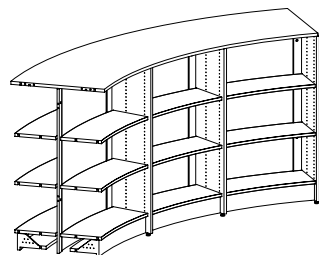

Antal fag	Varenr. Finer
1	BB7826028301660131ZZZZZZZZ1
2	BB7826028302660131ZZZZZZZZ1
3	BB7826028303660131ZZZZZZZZ1
4	BB7826028304660131ZZZZZZZZ1
5	BB7826028305660131ZZZZZZZZ1
6	BB7826028306660131ZZZZZZZZ1
7	BB7826028307660131ZZZZZZZZ1
8	BB7826028308660131ZZZZZZZZ1
9	BB7826028309660131ZZZZZZZZ1
10	BB7826028310660131ZZZZZZZZ1

Højde 1520 mm (4 indvendige og 4 udvendige hylder i hvert fag + overliggende toplade)

D300 mm.

Tegningen nedenfor viser 3 fag.

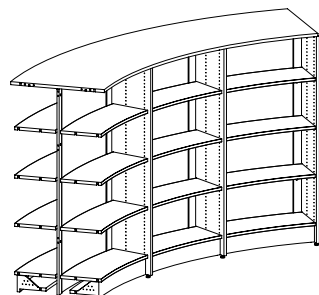

Antal fag	Varenr. Finer
1	BB7826058301660141ZZZZZZZZ1
2	BB7826058302660141ZZZZZZZZ1
3	BB7826058303660141ZZZZZZZZ1
4	BB7826058304660141ZZZZZZZZ1
5	BB7826058305660141ZZZZZZZZ1
6	BB7826058306660141ZZZZZZZZ1
7	BB7826058307660141ZZZZZZZZ1
8	BB7826058308660141ZZZZZZZZ1
9	BB7826058309660141ZZZZZZZZ1
10	BB7826058310660141ZZZZZZZZ1

# SLIMLINE RUND REOL

## MELLEMSEKTION - JUSTERBARE STILLESKO - 18°

Miderste del af reolsystem med mellemgavle, bagvægge, hylder, topplader, sokler og fittings. Alle hylder er træhylder uden bagkant. Antallet af hylder er beregnet for optimal hyldeplads til skønlitteratur.

Højde 1820 mm (5 indvendige og 5 udvendige hylder i hvert fag + overliggende topplade)

D300 mm.

Tegningen nedenfor viser 3 fag.

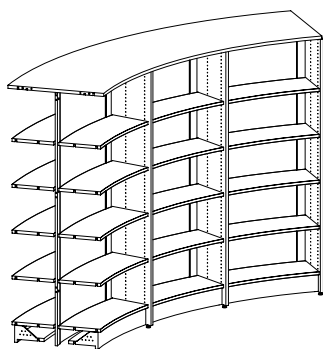

Antal fag	Varenr. Finer
1	BB7826088301660151ZZZZZZZZ1
2	BB7826088302660151ZZZZZZZZ1
3	BB7826088303660151ZZZZZZZZ1
4	BB7826088304660151ZZZZZZZZ1
5	BB7826088305660151ZZZZZZZZ1
6	BB7826088306660151ZZZZZZZZ1
7	BB7826088307660151ZZZZZZZZ1
8	BB7826088308660151ZZZZZZZZ1
9	BB7826088309660151ZZZZZZZZ1
10	BB7826088310660151ZZZZZZZZ1

Højde 2120 mm (6 indvendige og 6 udvendige hylder i hvert fag + overliggende topplade)

D300 mm.

Tegningen nedenfor viser 3 fag.

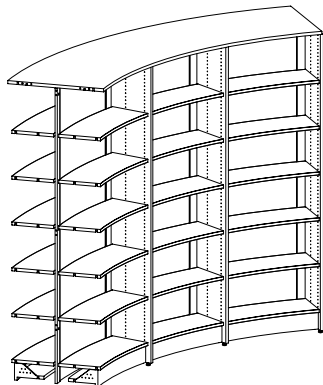

Antal fag	Varenr. Finer
1	BB7826018301660161ZZZZZZZZ1
2	BB7826018302660161ZZZZZZZZ1
3	BB7826018303660161ZZZZZZZZ1
4	BB7826018304660161ZZZZZZZZ1
5	BB7826018305660161ZZZZZZZZ1
6	BB7826018306660161ZZZZZZZZ1
7	BB7826018307660161ZZZZZZZZ1
8	BB7826018308660161ZZZZZZZZ1
9	BB7826018309660161ZZZZZZZZ1
10	BB7826018310660161ZZZZZZZZ1

# SLIMLINE RUND REOL

## MELLEMSEKTION - JUSTERBARE STILLESKO - 26°

Miderste del af reolsystem med mellemgavle, bagvægge, hylder, topplader, sokler og fittings. Alle hylder er træhylder uden bagkant. Antallet af hylder er beregnet for optimal hyldeplads til skønlitteratur.

Højde 920 mm (2 indvendige og 2 udvendige hylder i hvert fag + overliggende topplade)

D300 mm.

Tegningen nedenfor viser 3 fag.

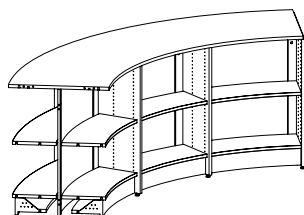

Antal fag	Varenr. Finer
1	BB7826076301660121ZZZZZZZZ1
2	BB7826076302660121ZZZZZZZZ1
3	BB7826076303660121ZZZZZZZZ1
4	BB7826076304660121ZZZZZZZZ1
5	BB7826076305660121ZZZZZZZZ1
6	BB7826076306660121ZZZZZZZZ1
7	BB7826076307660121ZZZZZZZZ1

Højde 1220 mm (3 indvendige og 3 udvendige hylder i hvert fag + overliggende topplade)

D300 mm.

Tegningen nedenfor viser 3 fag.

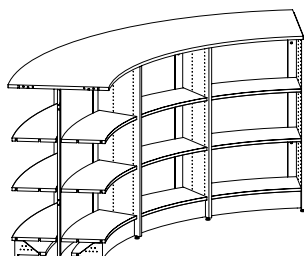

Antal fag	Varenr. Finer
1	BB7826026301660131ZZZZZZZZ1
2	BB7826026302660131ZZZZZZZZ1
3	BB7826026303660131ZZZZZZZZ1
4	BB7826026304660131ZZZZZZZZ1
5	BB7826026305660131ZZZZZZZZ1
6	BB7826026306660131ZZZZZZZZ1
7	BB7826026307660131ZZZZZZZZ1

Højde 1520 mm (4 indvendige og 4 udvendige hylder i hvert fag + overliggende topplade)

D300 mm.

Tegningen nedenfor viser 3 fag.

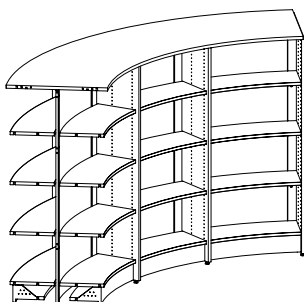

Antal fag	Varenr. Finer
1	BB7826056301660141ZZZZZZZZ1
2	BB7826056302660141ZZZZZZZZ1
3	BB7826056303660141ZZZZZZZZ1
4	BB7826056304660141ZZZZZZZZ1
5	BB7826056305660141ZZZZZZZZ1
6	BB7826056306660141ZZZZZZZZ1
7	BB7826056307660141ZZZZZZZZ1



# SLIMLINE RUND REOL

MELLEMSEKTION - JUSTERBARE STILLESKO - 26°

Miderste del af reolsystem med mellemgavle, bagvægge, hylder, topplader, sokler og fittings. Alle hylder er træhylder uden bagkant. Antallet af hylder er beregnet for optimal hyldeplads til skønlitteratur.

Højde 1820 mm (5 indvendige og 5 udvendige hylder i hvert fag + overliggende topplade)

D300 mm.

Tegningen nedenfor viser 3 fag.

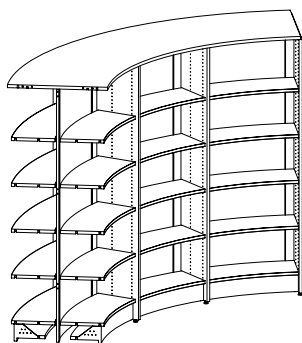

Antal fag	Varenr. Finer
1	BB7826086301660151ZZZZZZZZ1
2	BB7826086302660151ZZZZZZZZ1
3	BB7826086303660151ZZZZZZZZ1
4	BB7826086304660151ZZZZZZZZ1
5	BB7826086305660151ZZZZZZZZ1
6	BB7826086306660151ZZZZZZZZ1
7	BB7826086307660151ZZZZZZZZ1

Højde 2120 mm (6 indvendige og 6 udvendige hylder i hvert fag + overliggende topplade)

D300 mm.

Tegningen nedenfor viser 3 fag.

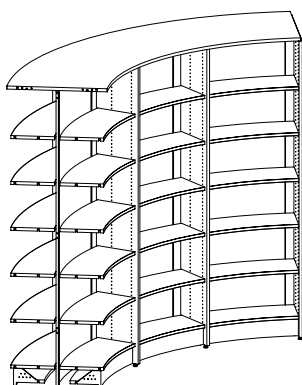

Antal fag	Varenr. Finer
1	BB7826016301660161ZZZZZZZZ1
2	BB7826016302660161ZZZZZZZZ1
3	BB7826016303660161ZZZZZZZZ1
4	BB7826016304660161ZZZZZZZZ1
5	BB7826016305660161ZZZZZZZZ1
6	BB7826016306660161ZZZZZZZZ1
7	BB7826016307660161ZZZZZZZZ1

# SLIMLINE LIGE REOL

## MELLEMSEKTION - JUSTERBARE STILLESKO - LIGE

Miderste del af reolsystem med mellemgavle, bagvægge, hylder, topplader, sokler og fittings. Alle hylder er træhylder uden bagkant. Antallet af hylder er beregnet for optimal hyldeplads til skønlitteratur.

Højde 920 mm (2 indvendige og 2 udvendige hylder i hvert fag + overliggende topplade)

D300 x B900 cm.

Tegningen nedenfor viser 3 fag.

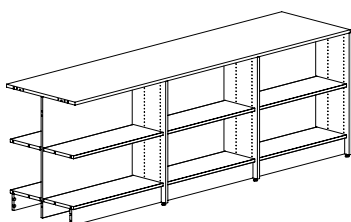

Antal fag	Varenr. Finer
1	BB7826373930166090421ZZZZZZZZ1
2	BB7826373930266090421ZZZZZZZZ1
3	BB7826373930366090421ZZZZZZZZ1
4	BB7826373930466090421ZZZZZZZZ1
5	BB7826373930566090421ZZZZZZZZ1
6	BB7826373930666090421ZZZZZZZZ1
7	BB7826373930766090421ZZZZZZZZ1
8	BB7826373930866090421ZZZZZZZZ1
9	BB7826373930966090421ZZZZZZZZ1

Højde 1220 mm (3 indvendige og 3 udvendige hylder i hvert fag + overliggende topplade)

D300 x B900 cm.

Tegningen nedenfor viser 3 fag.

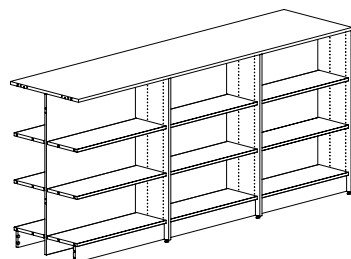

Antal fag	Varenr. Finer
1	BB7826323930166090431ZZZZZZZZ1
2	BB7826323930266090431ZZZZZZZZ1
3	BB7826323930366090431ZZZZZZZZ1
4	BB7826323930466090431ZZZZZZZZ1
5	BB7826323930566090431ZZZZZZZZ1
6	BB7826323930666090431ZZZZZZZZ1
7	BB7826323930766090431ZZZZZZZZ1
8	BB7826323930866090431ZZZZZZZZ1
9	BB7826323930966090431ZZZZZZZZ1

Højde 1520 mm (4 indvendige og 4 udvendige hylder i hvert fag + overliggende topplade)

D300 x B900 cm.

Tegningen nedenfor viser 3 fag.

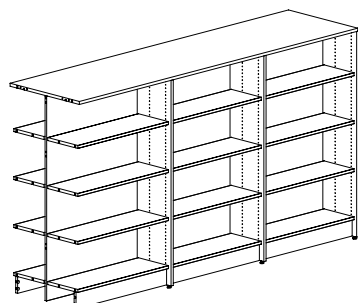

Antal fag	Varenr. Finer
1	BB7826353930166090441ZZZZZZZZ1
2	BB7826353930266090441ZZZZZZZZ1
3	BB7826353930366090441ZZZZZZZZ1
4	BB7826353930466090441ZZZZZZZZ1
5	BB7826353930566090441ZZZZZZZZ1
6	BB7826353930666090441ZZZZZZZZ1
7	BB7826353930766090441ZZZZZZZZ1
8	BB7826353930866090441ZZZZZZZZ1
9	BB7826353930966090441ZZZZZZZZ1

# SLIMLINE LIGE REOL

## MELLEMSEKTION - JUSTERBARE STILLESKO - LIGE

Miderste del af reolsystem med mellemgavle, bagvægge, hylder, topplader, sokler og fittings. Alle hylder er træhylder uden bagkant. Antallet af hylder er beregnet for optimal hyldeplads til skønlitteratur.

Højde 1820 mm (5 indvendige og 5 udvendige hylder i hvert fag + overliggende topplade)

D300 x B900 cm.

Tegningen nedenfor viser 3 fag.

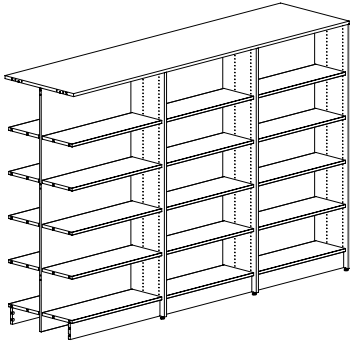

Antal fag	Varenr. Finer
1	BB7826383930166090451ZZZZZZZZ1
2	BB7826383930266090451ZZZZZZZZ1
3	BB7826383930366090451ZZZZZZZZ1
4	BB7826383930466090451ZZZZZZZZ1
5	BB7826383930566090451ZZZZZZZZ1
6	BB7826383930666090451ZZZZZZZZ1
7	BB7826383930766090451ZZZZZZZZ1
8	BB7826383930866090451ZZZZZZZZ1
9	BB7826383930966090451ZZZZZZZZ1

Højde 2120 mm (6 indvendige og 6 udvendige hylder i hvert fag + overliggende topplade)

D300 x B900 cm.

Tegningen nedenfor viser 3 fag.

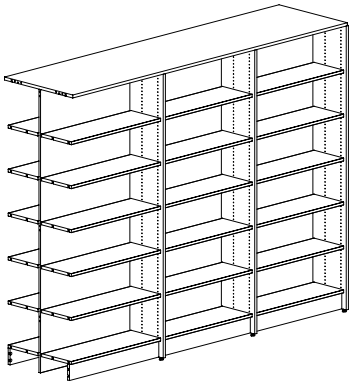

Antal fag	Varenr. Finer
1	BB7826313930166090461ZZZZZZZZ1
2	BB7826313930266090461ZZZZZZZZ1
3	BB7826313930366090461ZZZZZZZZ1
4	BB7826313930466090461ZZZZZZZZ1
5	BB7826313930566090461ZZZZZZZZ1
6	BB7826313930666090461ZZZZZZZZ1
7	BB7826313930766090461ZZZZZZZZ1
8	BB7826313930866090461ZZZZZZZZ1
9	BB7826313930966090461ZZZZZZZZ1

# SLIMLINE RUND REOL

## VENSTRE SLUTSEKTION - JUSTERBARE STILLESKO - 18°

Sidste del af reolsystem med venstre ydregavl, mellemgavle, bagvægge, hylder, topplader, sokler og fittings. Alle hylder er træhylder uden bagkant. Antallet af hylder er beregnet for optimal hyldeplads til skønlitteratur.

Højde 920 mm (2 indvendige og 2 udvendige hylder i hvert fag + overliggende topplade)

D300 mm.

Tegningen nedenfor viser 3 fag.

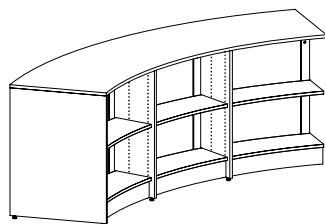

Antal fag	Varenr. Finer
1	BB7826078101660121ZZZZZZZZZ
2	BB7826078102660121ZZZZZZZZZ
3	BB7826078103660121ZZZZZZZZZ
4	BB7826078104660121ZZZZZZZZZ
5	BB7826078105660121ZZZZZZZZZ
6	BB7826078106660121ZZZZZZZZZ
7	BB7826078107660121ZZZZZZZZZ
8	BB7826078108660121ZZZZZZZZZ
9	BB7826078109660121ZZZZZZZZZ
10	BB7826078110660121ZZZZZZZZZ
11	BB7826078111660121ZZZZZZZZZ
12	BB7826078112660121ZZZZZZZZZ
13	BB7826078113660121ZZZZZZZZZ

Højde 1220 mm (3 indvendige og 3 udvendige hylder i hvert fag + overliggende topplade)

D300 mm.

Tegningen nedenfor viser 3 fag.

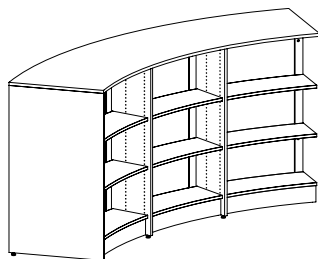

Antal fag	Varenr. Finer
1	BB7826028101660131ZZZZZZZZZ
2	BB7826028102660131ZZZZZZZZZ
3	BB7826028103660131ZZZZZZZZZ
4	BB7826028104660131ZZZZZZZZZ
5	BB7826028105660131ZZZZZZZZZ
6	BB7826028106660131ZZZZZZZZZ
7	BB7826028107660131ZZZZZZZZZ
8	BB7826028108660131ZZZZZZZZZ
9	BB7826028109660131ZZZZZZZZZ
10	BB7826028110660131ZZZZZZZZZ
11	BB7826028111660131ZZZZZZZZZ
12	BB7826028112660131ZZZZZZZZZ
13	BB7826028113660131ZZZZZZZZZ

Højde 1520 mm (4 indvendige og 4 udvendige hylder i hvert fag + overliggende topplade)

D300 mm.

Tegningen nedenfor viser 3 fag.

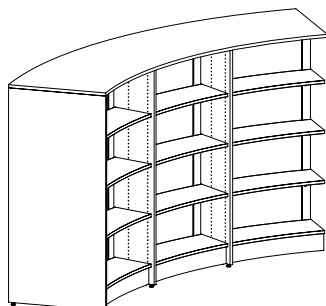

Antal fag	Varenr. Finer
1	BB7826058101660141ZZZZZZZZZ
2	BB7826058102660141ZZZZZZZZZ
3	BB7826058103660141ZZZZZZZZZ
4	BB7826058104660141ZZZZZZZZZ
5	BB7826058105660141ZZZZZZZZZ
6	BB7826058106660141ZZZZZZZZZ
7	BB7826058107660141ZZZZZZZZZ
8	BB7826058108660141ZZZZZZZZZ
9	BB7826058109660141ZZZZZZZZZ
10	BB7826058110660141ZZZZZZZZZ
11	BB7826058111660141ZZZZZZZZZ
12	BB7826058112660141ZZZZZZZZZ
13	BB7826058113660141ZZZZZZZZZ

# SLIMLINE RUND REOL

## VENSTRE SLUTSEKTION - JUSTERBARE STILLESKO - 18°

Sidste del af reolsystem med venstre ydregavl, mellemgavle, bagvægge, hylder, topplader, sokler og fittings. Alle hylder er træhylder uden bagkant. Antallet af hylder er beregnet for optimal hyldeplads til skønlitteratur.

Højde 1820 mm (5 indvendige og 5 udvendige hylder i hvert fag + overliggende topplade)

D300 mm.

Tegningen nedenfor viser 3 fag.

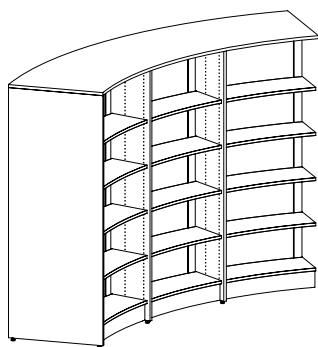

Antal fag	Varenr. Finer
1	BB7826088101660151ZZZZZZZZZ
2	BB7826088102660151ZZZZZZZZZ
3	BB7826088103660151ZZZZZZZZZ
4	BB7826088104660151ZZZZZZZZZ
5	BB7826088105660151ZZZZZZZZZ
6	BB7826088106660151ZZZZZZZZZ
7	BB7826088107660151ZZZZZZZZZ
8	BB7826088108660151ZZZZZZZZZ
9	BB7826088109660151ZZZZZZZZZ
10	BB7826088110660151ZZZZZZZZZ
11	BB7826088111660151ZZZZZZZZZ
12	BB7826088112660151ZZZZZZZZZ
13	BB7826088113660151ZZZZZZZZZ

Højde 2120 mm (6 indvendige og 6 udvendige hylder i hvert fag + overliggende topplade)

D300 mm.

Tegningen nedenfor viser 3 fag.

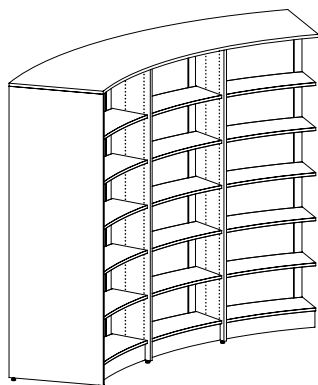

Antal fag	Varenr. Finer
1	BB7826018101660161ZZZZZZZZZ
2	BB7826018102660161ZZZZZZZZZ
3	BB7826018103660161ZZZZZZZZZ
4	BB7826018104660161ZZZZZZZZZ
5	BB7826018105660161ZZZZZZZZZ
6	BB7826018106660161ZZZZZZZZZ
7	BB7826018107660161ZZZZZZZZZ
8	BB7826018108660161ZZZZZZZZZ
9	BB7826018109660161ZZZZZZZZZ
10	BB7826018110660161ZZZZZZZZZ
11	BB7826018111660161ZZZZZZZZZ
12	BB7826018112660161ZZZZZZZZZ
13	BB7826018113660161ZZZZZZZZZ

# SLIMLINE RUND REOL

## HØJRE SLUTSEKTION - JUSTERBARE STILLESKO - 18°

Sidste del af reolsystem med højre ydregavl, mellemgavle, bagvægge, hylder, topplader, sokler og fittings. Alle hylder er træhylder uden bagkant. Antallet af hylder er beregnet for optimal hyldeplads til skønlitteratur.

Højde 920 mm (2 indvendige og 2 udvendige hylder i hvert fag + overliggende topplade)

D300 mm.

Tegningen nedenfor viser 3 fag.

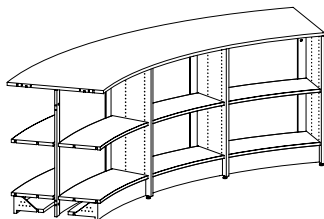

Antal fag	Varenr. Finer
1	BB7826078201660121ZZZZZZZZZ
2	BB7826078202660121ZZZZZZZZZ
3	BB7826078203660121ZZZZZZZZZ
4	BB7826078204660121ZZZZZZZZZ
5	BB7826078205660121ZZZZZZZZZ
6	BB7826078206660121ZZZZZZZZZ
7	BB7826078207660121ZZZZZZZZZ
8	BB7826078208660121ZZZZZZZZZ
9	BB7826078209660121ZZZZZZZZZ
10	BB7826078210660121ZZZZZZZZZ
11	BB7826078211660121ZZZZZZZZZ
12	BB7826078212660121ZZZZZZZZZ
13	BB7826078213660121ZZZZZZZZZ

Højde 1220 mm (3 indvendige og 3 udvendige hylder i hvert fag + overliggende topplade)

D300 mm.

Tegningen nedenfor viser 3 fag.

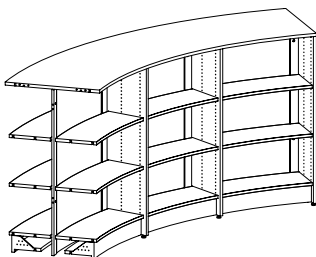

Antal fag	Varenr. Finer
1	BB7826028201660131ZZZZZZZZZ
2	BB7826028202660131ZZZZZZZZZ
3	BB7826028203660131ZZZZZZZZZ
4	BB7826028204660131ZZZZZZZZZ
5	BB7826028205660131ZZZZZZZZZ
6	BB7826028206660131ZZZZZZZZZ
7	BB7826028207660131ZZZZZZZZZ
8	BB7826028208660131ZZZZZZZZZ
9	BB7826028209660131ZZZZZZZZZ
10	BB7826028210660131ZZZZZZZZZ
11	BB7826028211660131ZZZZZZZZZ
12	BB7826028212660131ZZZZZZZZZ
13	BB7826028213660131ZZZZZZZZZ

Højde 1520 mm (4 indvendige og 4 udvendige hylder i hvert fag + overliggende topplade)

D300 mm.

Tegningen nedenfor viser 3 fag. mm

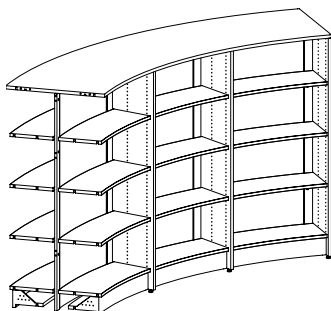

Antal fag	Varenr. Finer
1	BB7826058201660141ZZZZZZZZZ
2	BB7826058202660141ZZZZZZZZZ
3	BB7826058203660141ZZZZZZZZZ
4	BB7826058204660141ZZZZZZZZZ
5	BB7826058205660141ZZZZZZZZZ
6	BB7826058206660141ZZZZZZZZZ
7	BB7826058207660141ZZZZZZZZZ
8	BB7826058208660141ZZZZZZZZZ
9	BB7826058209660141ZZZZZZZZZ
10	BB7826058210660141ZZZZZZZZZ
11	BB7826058211660141ZZZZZZZZZ
12	BB7826058212660141ZZZZZZZZZ
13	BB7826058213660141ZZZZZZZZZ

# SLIMLINE RUND REOL

## HØJRE SLUTSEKTION - JUSTERBARE STILLESKO - 18°

Sidste del af reolsystem med højre ydregavl, mellemgavle, bagvægge, hylder, topplader, sokler og fittings. Alle hylder er træhylder uden bagkant. Antallet af hylder er beregnet for optimal hyldeplads til skønlitteratur.

Højde 1820 mm (5 indvendige og 5 udvendige hylder i hvert fag + overliggende topplade)

D300 mm.

Tegningen nedenfor viser 3 fag.

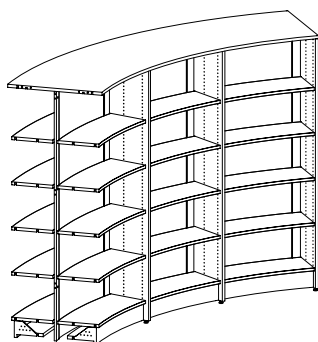

Antal fag	Varenr. Finer
1	BB7826088201660151ZZZZZZZZZ
2	BB7826088202660151ZZZZZZZZZ
3	BB7826088203660151ZZZZZZZZZ
4	BB7826088204660151ZZZZZZZZZ
5	BB7826088205660151ZZZZZZZZZ
6	BB7826088206660151ZZZZZZZZZ
7	BB7826088207660151ZZZZZZZZZ
8	BB7826088208660151ZZZZZZZZZ
9	BB7826088209660151ZZZZZZZZZ
10	BB7826088210660151ZZZZZZZZZ
11	BB7826088211660151ZZZZZZZZZ
12	BB7826088212660151ZZZZZZZZZ
13	BB7826088213660151ZZZZZZZZZ

Højde 2120 mm (6 indvendige og 6 udvendige hylder i hvert fag + overliggende topplade)

D300 mm.

Tegningen nedenfor viser 3 fag.

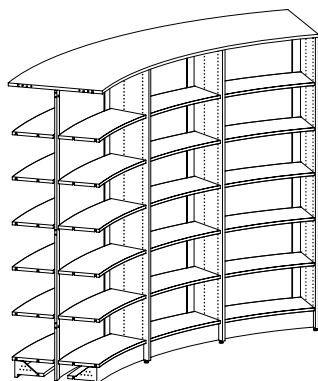

Antal fag	Varenr. Finer
1	BB7826018201660161ZZZZZZZZZ
2	BB7826018202660161ZZZZZZZZZ
3	BB7826018203660161ZZZZZZZZZ
4	BB7826018204660161ZZZZZZZZZ
5	BB7826018205660161ZZZZZZZZZ
6	BB7826018206660161ZZZZZZZZZ
7	BB7826018207660161ZZZZZZZZZ
8	BB7826018208660161ZZZZZZZZZ
9	BB7826018209660161ZZZZZZZZZ
10	BB7826018210660161ZZZZZZZZZ
11	BB7826018211660161ZZZZZZZZZ
12	BB7826018212660161ZZZZZZZZZ
13	BB7826018213660161ZZZZZZZZZ

# SLIMLINE RUND REOL

## VENSTRE SLUTSEKTION - JUSTERBARE STILLESKO - 26°

Sidste del af reolsystem med venstre ydregavl, mellemgavle, bagvægge, hylder, topplader, sokler og fittings. Alle hylder er træhylder uden bagkant. Antallet af hylder er beregnet for optimal hyldeplads til skønlitteratur.

Højde 920 mm (2 indvendige og 2 udvendige hylder i hvert fag + overliggende topplade)

D300 mm.

Tegningen nedenfor viser 3 fag.

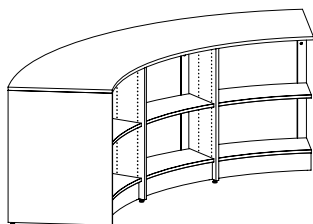

Antal fag	Varenr. Finer
1	BB7826076101660121ZZZZZZZZZ
2	BB7826076102660121ZZZZZZZZZ
3	BB7826076103660121ZZZZZZZZZ
4	BB7826076104660121ZZZZZZZZZ
5	BB7826076105660121ZZZZZZZZZ
6	BB7826076106660121ZZZZZZZZZ
7	BB7826076107660121ZZZZZZZZZ
8	BB7826076108660121ZZZZZZZZZ
9	BB7826076109660121ZZZZZZZZZ

Højde 1220 mm (3 indvendige og 3 udvendige hylder i hvert fag + overliggende topplade)

D300 mm.

Tegningen nedenfor viser 3 fag.

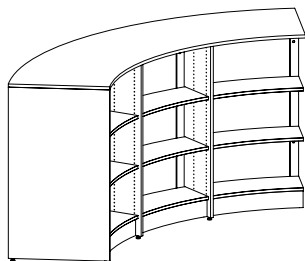

Antal fag	Varenr. Finer
1	BB7826026101660131ZZZZZZZZZ
2	BB7826026102660131ZZZZZZZZZ
3	BB7826026103660131ZZZZZZZZZ
4	BB7826026104660131ZZZZZZZZZ
5	BB7826026105660131ZZZZZZZZZ
6	BB7826026106660131ZZZZZZZZZ
7	BB7826026107660131ZZZZZZZZZ
8	BB7826026108660131ZZZZZZZZZ
9	BB7826026109660131ZZZZZZZZZ

Højde 1520 mm (4 indvendige og 4 udvendige hylder i hvert fag + overliggende topplade)

D300 mm.

Tegningen nedenfor viser 3 fag.

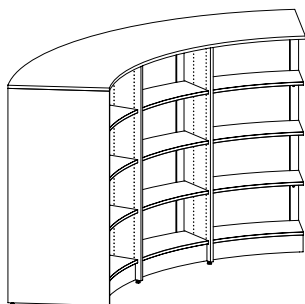

Antal fag	Varenr. Finer
1	BB7826056101660141ZZZZZZZZZ
2	BB7826056102660141ZZZZZZZZZ
3	BB7826056103660141ZZZZZZZZZ
4	BB7826056104660141ZZZZZZZZZ
5	BB7826056105660141ZZZZZZZZZ
6	BB7826056106660141ZZZZZZZZZ
7	BB7826056107660141ZZZZZZZZZ
8	BB7826056108660141ZZZZZZZZZ
9	BB7826056109660141ZZZZZZZZZ



# SLIMLINE RUND REOL

## VENSTRE SLUTSEKTION - JUSTERBARE STILLESKO - 26°

Sidste del af reolsystem med venstre ydregavl, mellemgavle, bagvægge, hylder, topplader, sokler og fittings. Alle hylder er træhylder uden bagkant. Antallet af hylder er beregnet for optimal hyldeplads til skønlitteratur.

Højde 1820 mm (5 indvendige og 5 udvendige hylder i hvert fag + overliggende topplade)

D300 mm.

Tegningen nedenfor viser 3 fag.

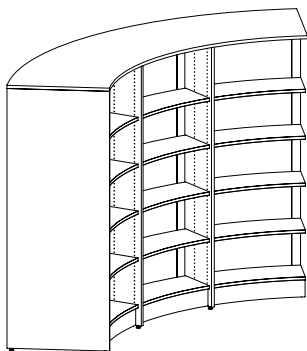

Antal fag	Varenr. Finer
1	BB7826086101660151ZZZZZZZZZ
2	BB7826086102660151ZZZZZZZZZ
3	BB7826086103660151ZZZZZZZZZ
4	BB7826086104660151ZZZZZZZZZ
5	BB7826086105660151ZZZZZZZZZ
6	BB7826086106660151ZZZZZZZZZ
7	BB7826086107660151ZZZZZZZZZ
8	BB7826086108660151ZZZZZZZZZ
9	BB7826086109660151ZZZZZZZZZ

Højde 2120 mm (6 indvendige og 6 udvendige hylder i hvert fag + overliggende topplade)

D300 mm.

Tegningen nedenfor viser 3 fag.

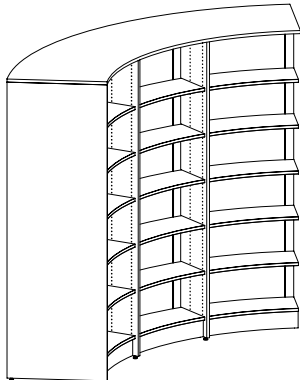

Antal fag	Varenr. Finer
1	BB7826016101660161ZZZZZZZZZ
2	BB7826016102660161ZZZZZZZZZ
3	BB7826016103660161ZZZZZZZZZ
4	BB7826016104660161ZZZZZZZZZ
5	BB7826016105660161ZZZZZZZZZ
6	BB7826016106660161ZZZZZZZZZ
7	BB7826016107660161ZZZZZZZZZ
8	BB7826016108660161ZZZZZZZZZ
9	BB7826016109660161ZZZZZZZZZ

# SLIMLINE RUND REOL

## HØJRE SLUTSEKTION - JUSTERBARE STILLESKO - 26°

Sidste del af reolsystem med højre ydregavl, mellemgavle, bagvægge, hylder, topplader, sokler og fittings. Alle hylder er træhylder uden bagkant. Antallet af hylder er beregnet for optimal hyldeplads til skønlitteratur.

Højde 920 mm (2 indvendige og 2 udvendige hylder i hvert fag + overliggende topplade)

D300 mm.

Tegningen nedenfor viser 3 fag.

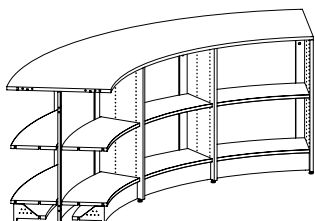

Antal fag	Varenr. Finer
1	BB7826076201660121ZZZZZZZZZ
2	BB7826076202660121ZZZZZZZZZ
3	BB7826076203660121ZZZZZZZZZ
4	BB7826076204660121ZZZZZZZZZ
5	BB7826076205660121ZZZZZZZZZ
6	BB7826076206660121ZZZZZZZZZ
7	BB7826076207660121ZZZZZZZZZ
8	BB7826076208660121ZZZZZZZZZ
9	BB7826076209660121ZZZZZZZZZ

Højde 1220 mm (3 indvendige og 3 udvendige hylder i hvert fag + overliggende topplade)

D300 mm.

Tegningen nedenfor viser 3 fag.

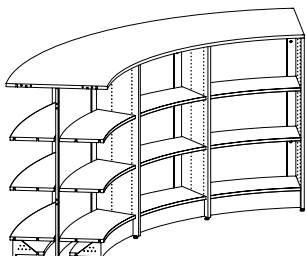

Antal fag	Varenr. Finer
1	BB7826026201660131ZZZZZZZZZ
2	BB7826026202660131ZZZZZZZZZ
3	BB7826026203660131ZZZZZZZZZ
4	BB7826026204660131ZZZZZZZZZ
5	BB7826026205660131ZZZZZZZZZ
6	BB7826026206660131ZZZZZZZZZ
7	BB7826026207660131ZZZZZZZZZ
8	BB7826026208660131ZZZZZZZZZ
9	BB7826026209660131ZZZZZZZZZ

Højde 1520 mm (4 indvendige og 4 udvendige hylder i hvert fag + overliggende topplade)

D300 mm.

Tegningen nedenfor viser 3 fag.

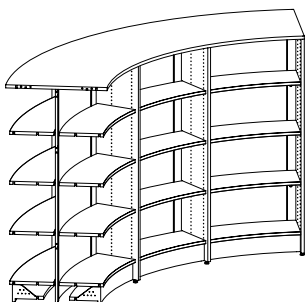

Antal fag	Varenr. Finer
1	BB7826056201660141ZZZZZZZZZ
2	BB7826056202660141ZZZZZZZZZ
3	BB7826056203660141ZZZZZZZZZ
4	BB7826056204660141ZZZZZZZZZ
5	BB7826056205660141ZZZZZZZZZ
6	BB7826056206660141ZZZZZZZZZ
7	BB7826056207660141ZZZZZZZZZ
8	BB7826056208660141ZZZZZZZZZ
9	BB7826056209660141ZZZZZZZZZ

# SLIMLINE RUND REOL

## HØJRE SLUTSEKTION - JUSTERBARE STILLESKO - 26°

Sidste del af reolsystem med højre ydregavl, mellemgavle, bagvægge, hylder, topplader, sokler og fittings. Alle hylder er træhylder uden bagkant. Antallet af hylder er beregnet for optimal hyldeplads til skønlitteratur.

Højde 1820 mm (5 indvendige og 5 udvendige hylder i hvert fag + overliggende topplade)

D300 mm.

Tegningen nedenfor viser 3 fag.

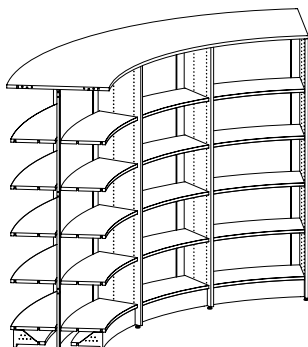

Antal fag	Varenr. Finer
1	BB7826086201660151ZZZZZZZZZ
2	BB7826086202660151ZZZZZZZZZ
3	BB7826086203660151ZZZZZZZZZ
4	BB7826086204660151ZZZZZZZZZ
5	BB7826086205660151ZZZZZZZZZ
6	BB7826086206660151ZZZZZZZZZ
7	BB7826086207660151ZZZZZZZZZ
8	BB7826086208660151ZZZZZZZZZ
9	BB7826086209660151ZZZZZZZZZ

Højde 2120 mm (6 indvendige og 6 udvendige hylder i hvert fag + overliggende topplade)

D300 mm.

Tegningen nedenfor viser 3 fag.

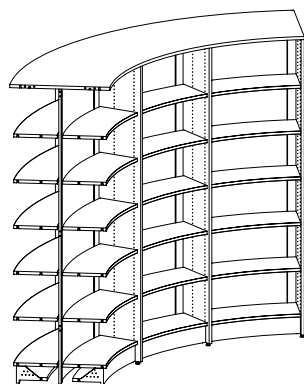

Antal fag	Varenr. Finer
1	BB7826016201660161ZZZZZZZZZ
2	BB7826016202660161ZZZZZZZZZ
3	BB7826016203660161ZZZZZZZZZ
4	BB7826016204660161ZZZZZZZZZ
5	BB7826016205660161ZZZZZZZZZ
6	BB7826016206660161ZZZZZZZZZ
7	BB7826016207660161ZZZZZZZZZ
8	BB7826016208660161ZZZZZZZZZ
9	BB7826016209660161ZZZZZZZZZ

# SLIMLINE REOLSYSTEM

## SLUTSEKTION - JUSTERBARE STILLESKO - LIGE

Sidste del af reolsystem med en ydregavl, mellemgavle, bagvægge, hylder, topplader, sokler og fittings. Alle hylder er træhylder uden bagkant. Antallet af hylder er beregnet for optimal hyldeplads til skønlitteratur.

Højde 920 mm (2 indvendige og 2 udvendige hylder i hvert fag + overliggende topplade)

D300 x B900 cm.

Tegningen nedenfor viser 3 fag.

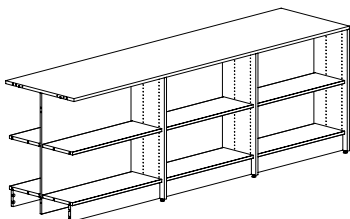

Antal fag	Varenr. Finer
1	BB7826373940166090421 ZZZZZZZZZ2
2	BB7826373940266090421 ZZZZZZZZZ2
3	BB7826373940366090421 ZZZZZZZZZ2
4	BB7826373940466090421 ZZZZZZZZZ2
5	BB7826373940566090421 ZZZZZZZZZ2
6	BB7826373940666090421 ZZZZZZZZZ2
7	BB7826373940766090421 ZZZZZZZZZ2
8	BB7826373940866090421 ZZZZZZZZZ2
9	BB7826373940966090421 ZZZZZZZZZ2

Højde 1220 mm (3 indvendige og 3 udvendige hylder i hvert fag + overliggende topplade)

D300 x B900 cm.

Tegningen nedenfor viser 3 fag.

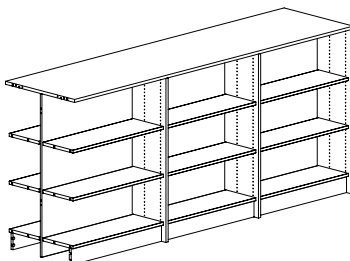

Antal fag	Varenr. Finer
1	BB7826323940166090431 ZZZZZZZZZ2
2	BB7826323940266090431 ZZZZZZZZZ2
3	BB7826323940366090431 ZZZZZZZZZ2
4	BB7826323940466090431 ZZZZZZZZZ2
5	BB7826323940566090431 ZZZZZZZZZ2
6	BB7826323940666090431 ZZZZZZZZZ2
7	BB7826323940766090431 ZZZZZZZZZ2
8	BB7826323940866090431 ZZZZZZZZZ2
9	BB7826323940966090431 ZZZZZZZZZ2

Højde 1520 mm (4 indvendige og 4 udvendige hylder i hvert fag + overliggende topplade)

D300 x B900 cm.

Tegningen nedenfor viser 3 fag.

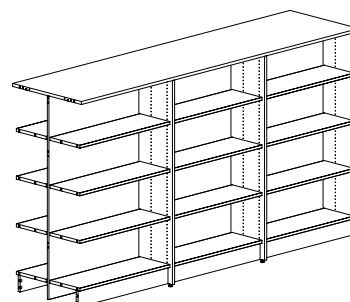

Antal fag	Varenr. Finer
1	BB7826353940166090441 ZZZZZZZZZ2
2	BB7826353940266090441 ZZZZZZZZZ2
3	BB7826353940366090441 ZZZZZZZZZ2
4	BB7826353940466090441 ZZZZZZZZZ2
5	BB7826353940566090441 ZZZZZZZZZ2
6	BB7826353940666090441 ZZZZZZZZZ2
7	BB7826353940766090441 ZZZZZZZZZ2
8	BB7826353940866090441 ZZZZZZZZZ2
9	BB7826353940966090441 ZZZZZZZZZ2

# SLIMLINE REOLSYSTEM

## SLUTSEKTION - JUSTERBARE STILLESKO - LIGE

Sidste del af reolsystem med en ydregavl, mellemgavle, bagvægge, hylder, topplader, sokler og fittings. Alle hylder er træhylder uden bagkant. Antallet af hylder er beregnet for optimal hyldeplads til skønlitteratur.

Højde 1820 mm (5 indvendige og 5 udvendige hylder i hvert fag + overliggende topplade)

D300 x B900 cm.

Tegningen nedenfor viser 3 fag.

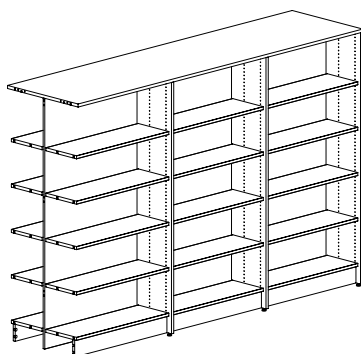

Antal fag	Varenr. Finer
1	BB7826383940166090451ZZZZZZZZZ2
2	BB7826383940266090451ZZZZZZZZZ2
3	BB7826383940366090451ZZZZZZZZZ2
4	BB7826383940466090451ZZZZZZZZZ2
5	BB7826383940566090451ZZZZZZZZZ2
6	BB7826383940666090451ZZZZZZZZZ2
7	BB7826383940766090451ZZZZZZZZZ2
8	BB7826383940866090451ZZZZZZZZZ2
9	BB7826383940966090451ZZZZZZZZZ2

Højde 2120 mm (6 indvendige og 6 udvendige hylder i hvert fag + overliggende topplade)

D300 x B900 cm.

Tegningen nedenfor viser 3 fag.

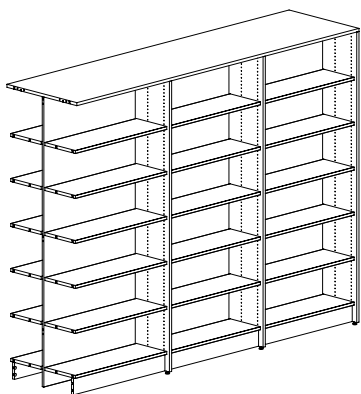

Antal fag	Varenr. Finer
1	BB7826313940166090461ZZZZZZZZZ2
2	BB7826313940266090461ZZZZZZZZZ2
3	BB7826313940366090461ZZZZZZZZZ2
4	BB7826313940466090461ZZZZZZZZZ2
5	BB7826313940566090461ZZZZZZZZZ2
6	BB7826313940666090461ZZZZZZZZZ2
7	BB7826313940766090461ZZZZZZZZZ2
8	BB7826313940866090461ZZZZZZZZZ2
9	BB7826313940966090461ZZZZZZZZZ2



Seljord bibliotek, Norge



Narvik bibliotek, Norge



Narvik bibliotek, Norge



Holmestrand bibliotek, Norge

# SLIMLINE RUND REOL

FRITSTÅENDE SEKTION - HJUL - 18°

Komplet reolsystem med gavle, bagvæg, hylder, topplader, hjulplade, konsoller og fittings. Alle hylder er træhylder uden bagkant. Antallet af hylder er beregnet for optimal hyldeplads til skønlitteratur.

Højde 920 mm (1 hjulplade, 1 indvendig og 1 udvendig hylde i hvert fag + overliggende topplade)

D300 mm

Antal fag	Varenr. Finer
1	BB782667801950111
2	BB782667802950111
3	BB782667803950111

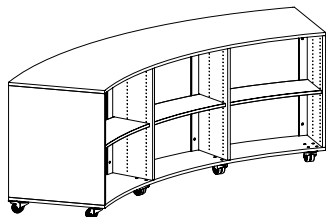

Højde 1220 mm (1 hjulplade, 2 indvendige og 2 udvendige hylder i hvert fag + overliggende topplade)

D300 mm

Antal fag	Varenr. Finer
1	BB782662801950121
2	BB782662802950121
3	BB782662803950121

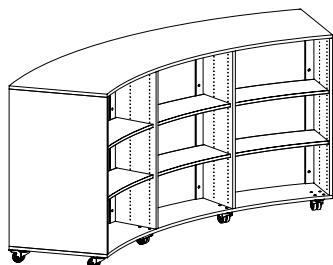

Højde 1520 mm (1 hjulplade, 3 indvendige og 3 udvendige hylder i hvert fag + overliggende topplade)

D300 mm

Antal fag	Varenr. Finer
1	BB782665801950131
2	BB782665802950131
3	BB782665803950131

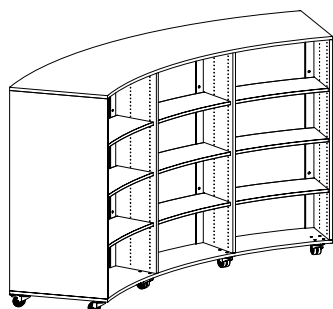

# SLIMLINE RUND REOL

## FRITSTÅENDE SEKTION - HJUL - 26°

Komplet reolsystem med gavle, bagvæg, hylder, topplader, hjulplade, konsoller og fittings. Alle hylder er træhylder uden bagkant. Antallet af hylder er beregnet for optimal hyldeplads til skønlitteratur.

Højde 920 mm (1 hjulplade, 1 indvendig og 1 udvendig hylde i hvert fag + overliggende topplade)

D300 mm.

Tegningen nedenfor viser 3 fag.

Antal  
fag

Varenr.  
Finer

1	BB782667601950111
2	BB782667602950111
3	BB782667603950111

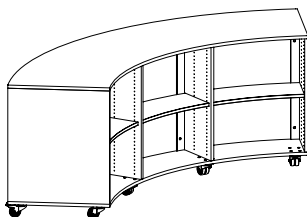

Højde 1220 mm (1 hjulplade, 2 indvendige og 2 udvendige hylder i hvert fag + overliggende topplade)

D300 mm.

Tegningen nedenfor viser 3 fag.

Antal  
fag

Varenr.  
Finer

1	BB782662601950121
2	BB782662602950121
3	BB782662603950121

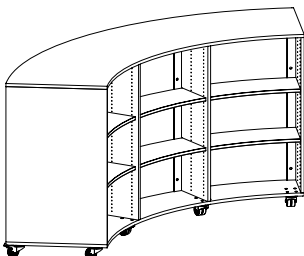

Højde 1520 mm (1 hjulplade, 3 indvendige og 3 udvendige hylder i hvert fag + overliggende topplade)

D300 mm.

Tegningen nedenfor viser 3 fag.

Antal  
fag

Varenr.  
Finer

1	BB782665601950131
2	BB782665602950131
3	BB782665603950131

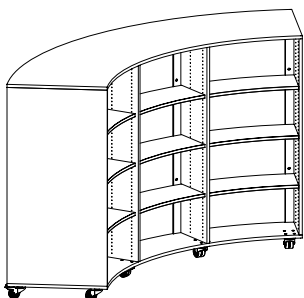



# SLIMLINE LIGE REOL

## FRITSTÅENDE SEKTION - HJUL - LIGE

Komplet reolsystem med gavle, bagvæg, hylder, topplader, hjulplade, konsoller og fittings. Alle hylder er træhylder uden bagkant. Antallet af hylder er beregnet for optimal hyldeplads til skønlitteratur.

Højde 920 mm (1 hjulplade, 1 indvendig og 1 udvendig hylde i hvert fag + overliggende topplade)

D300 x B900 cm.

Tegningen nedenfor viser 3 fag.

Antal  
fag

Varenr.  
Finer

1	BB782697390195090411
2	BB782697390295090411
3	BB782697390395090411

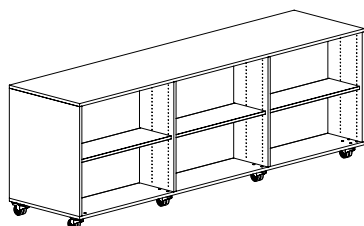

Højde 1220 mm (1 hjulplade, 2 indvendige og 2 udvendige hylder i hvert fag + overliggende topplade)

D300 x B900 cm.

Tegningen nedenfor viser 3 fag.

Antal  
fag

Varenr.  
Finer

1	BB782692390195090421
2	BB782692390295090421
3	BB782692390395090421

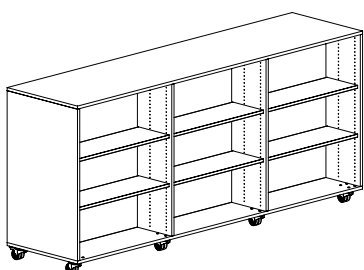

Højde 1520 mm (1 hjulplade, 3 indvendige og 3 udvendige hylder i hvert fag + overliggende topplade)

D300 x B900 cm.

Tegningen nedenfor viser 3 fag.

Antal  
fag

Varenr.  
Finer

1	BB782695390195090431
2	BB782695390295090431
3	BB782695390395090431

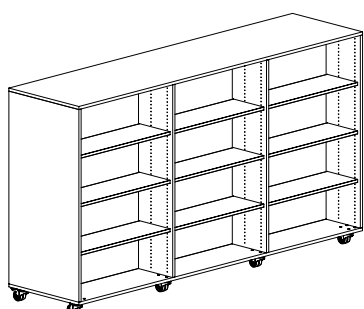



Kongsberg bibliotek, Norge



Kongsberg bibliotek, Norge

# FRONTLINE RUND REOL (FSC)

FRITSTÅENDE SEKTION - JUSTERBARE STILLESKO - 18°

Komplet reolsystem med 2 gavle, mellemgavle, bagvæg, hylder, topplader, sokler og fittings. Alle hylder er træhylder uden bagkant. Antallet af hylder er beregnet for optimal hyldeplads til skønlitteratur.

Højde 920 mm (2 indvendige og 2 udvendige hylder i hvert fag + overliggende topplade)

D300 mm.

Tegningen nedenfor viser 3 fag.

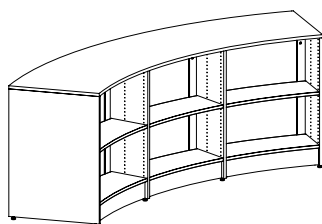

Antal fag	Varenr. Finer
1	BB783607850166121ZZZZZZZZZ1
2	BB783607850266121ZZZZZZZZZ1
3	BB783607850366121ZZZZZZZZZ1
4	BB783607850466121ZZZZZZZZZ1
5	BB783607850566121ZZZZZZZZZ1
6	BB783607850666121ZZZZZZZZZ1
7	BB783607850766121ZZZZZZZZZ1
8	BB783607850866121ZZZZZZZZZ1
9	BB783607850966121ZZZZZZZZZ1
10	BB783607851066121ZZZZZZZZZ1
11	BB783607851166121ZZZZZZZZZ1
12	BB783607851266121ZZZZZZZZZ1
13	BB783607851366121ZZZZZZZZZ1
14	BB783607851466121ZZZZZZZZZ1
15	BB783607851566121ZZZZZZZZZ1
16	BB783607851666121ZZZZZZZZZ1
17	BB783607851766121ZZZZZZZZZ1
18	BB783607851866121ZZZZZZZZZ1

Højde 1220 mm (3 indvendige og 3 udvendige hylder i hvert fag + overliggende topplade)

D300 mm.

Tegningen nedenfor viser 3 fag.

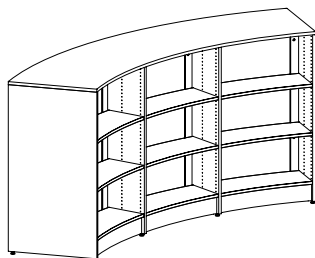

Antal fag	Varenr. Finer
1	BB783602850166131ZZZZZZZZZ1
2	BB783602850266131ZZZZZZZZZ1
3	BB783602850366131ZZZZZZZZZ1
4	BB783602850466131ZZZZZZZZZ1
5	BB783602850566131ZZZZZZZZZ1
6	BB783602850666131ZZZZZZZZZ1
7	BB783602850766131ZZZZZZZZZ1
8	BB783602850866131ZZZZZZZZZ1
9	BB783602850966131ZZZZZZZZZ1
10	BB783602851066131ZZZZZZZZZ1
11	BB783602851166131ZZZZZZZZZ1
12	BB783602851266131ZZZZZZZZZ1
13	BB783602851366131ZZZZZZZZZ1
14	BB783602851466131ZZZZZZZZZ1
15	BB783602851566131ZZZZZZZZZ1
16	BB783602851666131ZZZZZZZZZ1
17	BB783602851766131ZZZZZZZZZ1
18	BB783602851866131ZZZZZZZZZ1

# FRONTLINE RUND REOL (FSC)

## FRITSTÅENDE SEKTION - JUSTERBARE STILLESKO - 18°

Komplet reolsystem med 2 gavle, mellemgavle, bagvæg, hylder, topplader, sokler og fittings. Alle hylder er træhylder uden bagkant. Antallet af hylder er beregnet for optimal hyldeplads til skønlitteratur.

Højde 1520 mm (4 indvendige og 4 udvendige hylder i hvert fag + overliggende topplade)

D300 mm.

Tegningen nedenfor viser 3 fag.

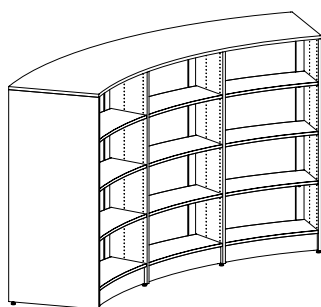

Antal fag	Varenr. Finer
1	BB783605850166141ZZZZZZZZZ1
2	BB783605850266141ZZZZZZZZZ1
3	BB783605850366141ZZZZZZZZZ1
4	BB783605850466141ZZZZZZZZZ1
5	BB783605850566141ZZZZZZZZZ1
6	BB783605850666141ZZZZZZZZZ1
7	BB783605850766141ZZZZZZZZZ1
8	BB783605850866141ZZZZZZZZZ1
9	BB783605850966141ZZZZZZZZZ1
10	BB783605851066141ZZZZZZZZZ1
11	BB783605851166141ZZZZZZZZZ1
12	BB783605851266141ZZZZZZZZZ1
13	BB783605851366141ZZZZZZZZZ1
14	BB783605851466141ZZZZZZZZZ1
15	BB783605851566141ZZZZZZZZZ1
16	BB783605851666141ZZZZZZZZZ1
17	BB783605851766141ZZZZZZZZZ1
18	BB783605851866141ZZZZZZZZZ1

Højde 1820 mm (5 indvendige og 5 udvendige hylder i hvert fag + overliggende topplade)

D300 mm.

Tegningen nedenfor viser 3 fag.

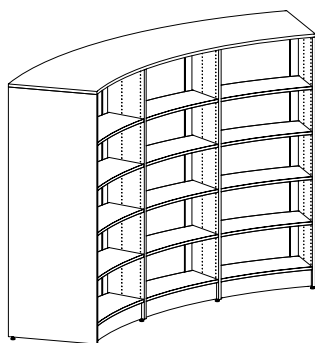

Antal fag	Varenr. Finer
1	BB783608850166151ZZZZZZZZZ1
2	BB783608850266151ZZZZZZZZZ1
3	BB783608850366151ZZZZZZZZZ1
4	BB783608850466151ZZZZZZZZZ1
5	BB783608850566151ZZZZZZZZZ1
6	BB783608850666151ZZZZZZZZZ1
7	BB783608850766151ZZZZZZZZZ1
8	BB783608850866151ZZZZZZZZZ1
9	BB783608850966151ZZZZZZZZZ1
10	BB783608851066151ZZZZZZZZZ1
11	BB783608851166151ZZZZZZZZZ1
12	BB783608851266151ZZZZZZZZZ1
13	BB783608851366151ZZZZZZZZZ1
14	BB783608851466151ZZZZZZZZZ1
15	BB783608851566151ZZZZZZZZZ1
16	BB783608851666151ZZZZZZZZZ1
17	BB783608851766151ZZZZZZZZZ1
18	BB783608851866151ZZZZZZZZZ1

# FRONTLINE RUND REOL (FSC)

FRITSTÅENDE SEKTION - JUSTERBARE STILLESKO - 18°

Komplet reolsystem med 2 gavle, mellemgavle, bagvæg, hylder, topplader, sokler og fittings. Alle hylder er træhylder uden bagkant. Antallet af hylder er beregnet for optimal hyldeplads til skønlitteratur.

Højde 2120 mm (6 indvendige og 6 udvendige hylder i hvert fag + overliggende topplade)

D300 mm.

Tegningen nedenfor viser 3 fag.

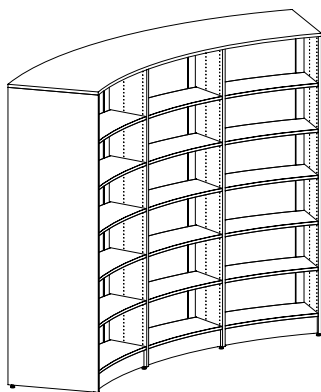

Antal fag	Varenr. Finer
1	BB783601850166161ZZZZZZZZ1
2	BB783601850266161ZZZZZZZZ1
3	BB783601850366161ZZZZZZZZ1
4	BB783601850466161ZZZZZZZZ1
5	BB783601850566161ZZZZZZZZ1
6	BB783601850666161ZZZZZZZZ1
7	BB783601850766161ZZZZZZZZ1
8	BB783601850866161ZZZZZZZZ1
9	BB783601850966161ZZZZZZZZ1
10	BB783601851066161ZZZZZZZZ1
11	BB783601851166161ZZZZZZZZ1
12	BB783601851266161ZZZZZZZZ1
13	BB783601851366161ZZZZZZZZ1
14	BB783601851466161ZZZZZZZZ1
15	BB783601851566161ZZZZZZZZ1
16	BB783601851666161ZZZZZZZZ1
17	BB783601851766161ZZZZZZZZ1
18	BB783601851866161ZZZZZZZZ1

# FRONTLINE RUND REOL (FSC)

## FRITSTÅENDE SEKTION - JUSTERBARE STILLESKO - 26°

Komplet reolsystem med 2 gavle, mellemgavle, bagvæg, hylder, topplader, sokler og fittings. Alle hylder er træhylder uden bagkant. Antallet af hylder er beregnet for optimal hyldeplads til skønlitteratur.

Højde 920 mm (2 indvendige og 2 udvendige hylder i hvert fag + overliggende topplade)

D300 mm.

Tegningen nedenfor viser 3 fag.

Antal  
fag

Varenr.  
Finer

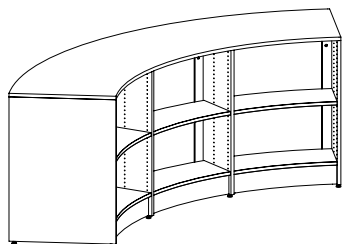

- 1
- 2
- 3
- 4
- 5
- 6
- 7
- 8
- 9
- 10
- 11
- 12

BB783607650166121ZZZZZZZZ1  
BB783607650266121ZZZZZZZZ1  
BB783607650366121ZZZZZZZZ1  
BB783607650466121ZZZZZZZZ1  
BB783607650566121ZZZZZZZZ1  
BB783607650666121ZZZZZZZZ1  
BB783607650766121ZZZZZZZZ1  
BB783607650866121ZZZZZZZZ1  
BB783607650966121ZZZZZZZZ1  
BB783607651066121ZZZZZZZZ1  
BB783607651166121ZZZZZZZZ1  
BB783607651266121ZZZZZZZZ1

Højde 1220 mm (3 indvendige og 3 udvendige hylder i hvert fag + overliggende topplade)

D300 mm.

Tegningen nedenfor viser 3 fag.

Antal  
fag

Varenr.  
Finer

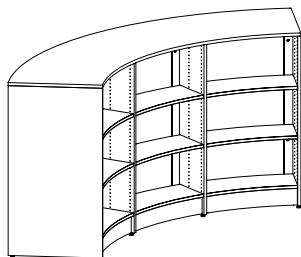

- 1
- 2
- 3
- 4
- 5
- 6
- 7
- 8
- 9
- 10
- 11
- 12

BB783602650166131ZZZZZZZZ1  
BB783602650266131ZZZZZZZZ1  
BB783602650366131ZZZZZZZZ1  
BB783602650466131ZZZZZZZZ1  
BB783602650566131ZZZZZZZZ1  
BB783602650666131ZZZZZZZZ1  
BB783602650766131ZZZZZZZZ1  
BB783602650866131ZZZZZZZZ1  
BB783602650966131ZZZZZZZZ1  
BB783602651066131ZZZZZZZZ1  
BB783602651166131ZZZZZZZZ1  
BB783602651266131ZZZZZZZZ1

Højde 1520 mm (4 indvendige og 4 udvendige hylder i hvert fag + overliggende topplade)

D300 mm.

Tegningen nedenfor viser 3 fag.

Antal  
fag

Varenr.  
Finer

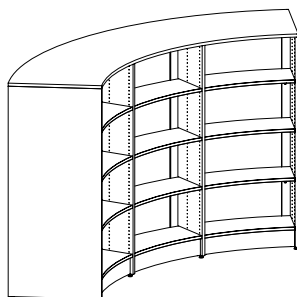

- 1
- 2
- 3
- 4
- 5
- 6
- 7
- 8
- 9
- 10
- 11
- 12

BB783605650166141ZZZZZZZZ1  
BB783605650266141ZZZZZZZZ1  
BB783605650366141ZZZZZZZZ1  
BB783605650466141ZZZZZZZZ1  
BB783605650566141ZZZZZZZZ1  
BB783605650666141ZZZZZZZZ1  
BB783605650766141ZZZZZZZZ1  
BB783605650866141ZZZZZZZZ1  
BB783605650966141ZZZZZZZZ1  
BB783605651066141ZZZZZZZZ1  
BB783605651166141ZZZZZZZZ1  
BB783605651266141ZZZZZZZZ1

# FRONTLINE RUND REOL (FSC)

FRITSTÅENDE SEKTION - JUSTERBARE STILLESKO - 26°

Komplet reolsystem med 2 gavle, mellemgavle, bagvæg, hylder, topplader, sokler og fittings. Alle hylder er træhylder uden bagkant. Antallet af hylder er beregnet for optimal hyldeplads til skønlitteratur.

Højde 1820 mm (5 indvendige og 5 udvendige hylder i hvert fag + overliggende topplade)

D300 mm.

Tegningen nedenfor viser 3 fag.

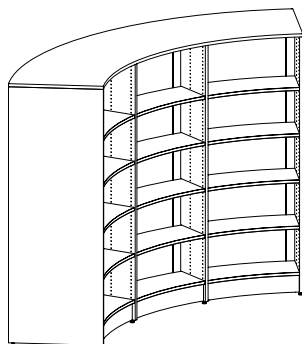

Antal fag	Varenr. Finer
1	BB783608650166151ZZZZZZZZ1
2	BB783608650266151ZZZZZZZZ1
3	BB783608650366151ZZZZZZZZ1
4	BB783608650466151ZZZZZZZZ1
5	BB783608650566151ZZZZZZZZ1
6	BB783608650666151ZZZZZZZZ1
7	BB783608650766151ZZZZZZZZ1
8	BB783608650866151ZZZZZZZZ1
9	BB783608650966151ZZZZZZZZ1
10	BB783608651066151ZZZZZZZZ1
11	BB783608651166151ZZZZZZZZ1
12	BB783608651266151ZZZZZZZZ1

Højde 2120 mm (6 indvendige og 6 udvendige hylder i hvert fag + overliggende topplade)

D300 mm.

Tegningen nedenfor viser 3 fag.

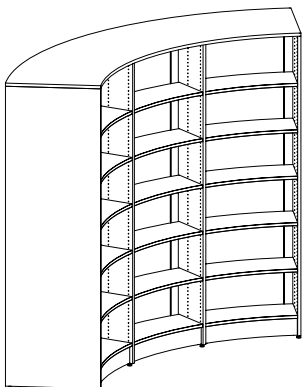

Antal fag	Varenr. Finer
1	BB783601650166161ZZZZZZZZ1
2	BB783601650266161ZZZZZZZZ1
3	BB783601650366161ZZZZZZZZ1
4	BB783601650466161ZZZZZZZZ1
5	BB783601650566161ZZZZZZZZ1
6	BB783601650666161ZZZZZZZZ1
7	BB783601650766161ZZZZZZZZ1
8	BB783601650866161ZZZZZZZZ1
9	BB783601650966161ZZZZZZZZ1
10	BB783601651066161ZZZZZZZZ1
11	BB783601651166161ZZZZZZZZ1
12	BB783601651266161ZZZZZZZZ1

# FRONTLINE RUND REOL (FSC)

## FRITSTÅENDE SEKTION - JUSTERBARE STILLESKO - LIGE

Komplet reolsystem med 2 gavle, mellemgavle, bagvæg, hylder, topplader, sokler og fittings. Alle hylder er træhylder uden bagkant. Antallet af hylder er beregnet for optimal hyldeplads til skønlitteratur.

Højde 920 mm (2 indvendige og 2 udvendige hylder i hvert fag + overliggende topplade)

D300 x B900 cm.

Tegningen nedenfor viser 3 fag.

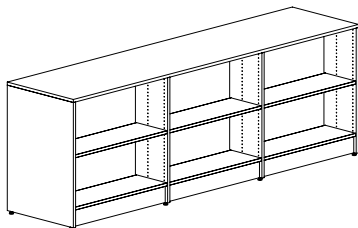

Antal fag	Varenr. Finer
1	BB7836373950166421ZZZZZZZZ1
2	BB7836373950266421ZZZZZZZZ1
3	BB7836373950366421ZZZZZZZZ1
4	BB7836373950466421ZZZZZZZZ1
5	BB7836373950566421ZZZZZZZZ1
6	BB7836373950666421ZZZZZZZZ1
7	BB7836373950766421ZZZZZZZZ1
8	BB7836373950866421ZZZZZZZZ1
9	BB7836373950966421ZZZZZZZZ1

Højde 1220 mm (3 indvendige og 3 udvendige hylder i hvert fag + overliggende topplade)

D300 x B900 cm.

Tegningen nedenfor viser 3 fag.

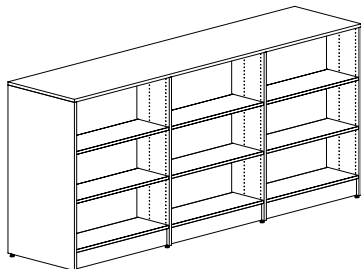

Antal fag	Varenr. Finer
1	BB7836323950166431ZZZZZZZZ1
2	BB7836323950266431ZZZZZZZZ1
3	BB7836323950366431ZZZZZZZZ1
4	BB7836323950466431ZZZZZZZZ1
5	BB7836323950566431ZZZZZZZZ1
6	BB7836323950666431ZZZZZZZZ1
7	BB7836323950766431ZZZZZZZZ1
8	BB7836323950866431ZZZZZZZZ1
9	BB7836323950966431ZZZZZZZZ1

Højde 1520 mm (4 indvendige og 4 udvendige hylder i hvert fag + overliggende topplade)

D300 x B900 cm.

Tegningen nedenfor viser 3 fag.

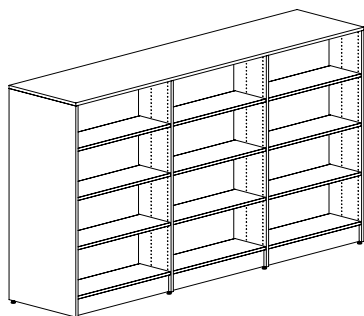

Antal fag	Varenr. Finer
1	BB7836353950166441ZZZZZZZZ1
2	BB7836353950266441ZZZZZZZZ1
3	BB7836353950366441ZZZZZZZZ1
4	BB7836353950466441ZZZZZZZZ1
5	BB7836353950566441ZZZZZZZZ1
6	BB7836353950666441ZZZZZZZZ1
7	BB7836353950766441ZZZZZZZZ1
8	BB7836353950866441ZZZZZZZZ1
9	BB7836353950966441ZZZZZZZZ1



# FRONTLINE RUND REOL (FSC)

FRITSTÅENDE SEKTION - JUSTERBARE STILLESKO - LIGE

Komplet reolsystem med 2 gavle, mellemgavle, bagvæg, hylder, topplader, sokler og fittings. Alle hylder er træhylder uden bagkant. Antallet af hylder er beregnet for optimal hyldeplads til skønlitteratur.

Højde 1820 mm (5 indvendige og 5 udvendige hylder i hvert fag + overliggende topplade)

D300 x B900 cm.

Tegningen nedenfor viser 3 fag.

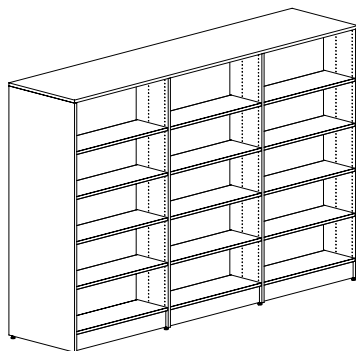

Antal fag	Varenr. Finer
1	BB7836383950166451ZZZZZZZZ1
2	BB7836383950266451ZZZZZZZZ1
3	BB7836383950366451ZZZZZZZZ1
4	BB7836383950466451ZZZZZZZZ1
5	BB7836383950566451ZZZZZZZZ1
6	BB7836383950666451ZZZZZZZZ1
7	BB7836383950766451ZZZZZZZZ1
8	BB7836383950866451ZZZZZZZZ1
9	BB7836383950966451ZZZZZZZZ1

Højde 2120 mm (6 indvendige og 6 udvendige hylder i hvert fag + overliggende topplade)

D300 x B900 cm.

Tegningen nedenfor viser 3 fag.

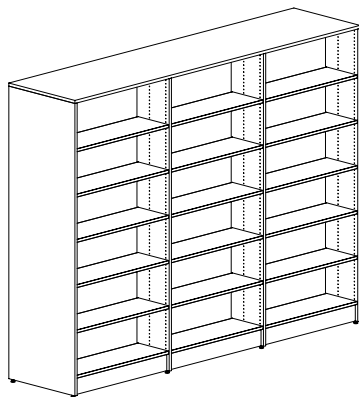

Antal fag	Varenr.
1	BB7836313950166461ZZZZZZZZ1
2	BB7836313950266461ZZZZZZZZ1
3	BB7836313950366461ZZZZZZZZ1
4	BB7836313950466461ZZZZZZZZ1
5	BB7836313950566461ZZZZZZZZ1
6	BB7836313950666461ZZZZZZZZ1
7	BB7836313950766461ZZZZZZZZ1
8	BB7836313950866461ZZZZZZZZ1
9	BB7836313950966461ZZZZZZZZ1

# FRONTLINE RUND REOL (FSC)

## VENSTRE STARTSEKTION - JUSTERBARE STILLESKO - 18°

Første del af reolsystem med venstre ydregavl, mellemgavle, bagvægge, hylder, topplader, sokler og fittings. Alle hylder er træhylder uden bagkant. Antallet af hylder er beregnet for optimal hyldeplads til skønlitteratur.

Højde 920 mm (2 indvendige og 2 udvendige hylder i hvert fag + overliggende topplade)

D300 mm.

Tegningen nedenfor viser 3 fag.

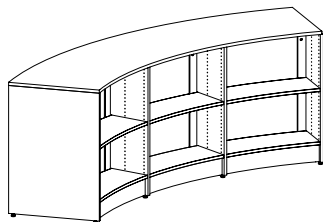

Antal fag	Varenr. Finer
1	BB783607810166121ZZZZZZZZZ1
2	BB783607810266121ZZZZZZZZZ1
3	BB783607810366121ZZZZZZZZZ1
4	BB783607810466121ZZZZZZZZZ1
5	BB783607810566121ZZZZZZZZZ1
6	BB783607810666121ZZZZZZZZZ1
7	BB783607810766121ZZZZZZZZZ1
8	BB783607810866121ZZZZZZZZZ1
9	BB783607810966121ZZZZZZZZZ1
10	BB783607811066121ZZZZZZZZZ1
11	BB783607811166121ZZZZZZZZZ1
12	BB783607811266121ZZZZZZZZZ1
13	BB783607811366121ZZZZZZZZZ1

Højde 1220 mm (3 indvendige og 3 udvendige hylder i hvert fag + overliggende topplade)

D300 mm.

Tegningen nedenfor viser 3 fag.

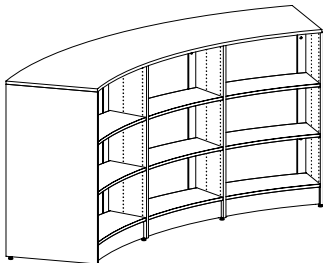

Antal fag	Varenr. Finer
1	BB783602810166131ZZZZZZZZZ1
2	BB783602810266131ZZZZZZZZZ1
3	BB783602810366131ZZZZZZZZZ1
4	BB783602810466131ZZZZZZZZZ1
5	BB783602810566131ZZZZZZZZZ1
6	BB783602810666131ZZZZZZZZZ1
7	BB783602810766131ZZZZZZZZZ1
8	BB783602810866131ZZZZZZZZZ1
9	BB783602810966131ZZZZZZZZZ1
10	BB783602811066131ZZZZZZZZZ1
11	BB783602811166131ZZZZZZZZZ1
12	BB783602811266131ZZZZZZZZZ1
13	BB783602811366131ZZZZZZZZZ1

Højde 1520 mm (4 indvendige og 4 udvendige hylder i hvert fag + overliggende topplade)

D300 mm.

Tegningen nedenfor viser 3 fag.

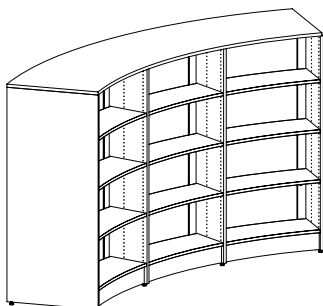

Antal fag	Varenr. Finer
1	BB783605810166141ZZZZZZZZZ1
2	BB783605810266141ZZZZZZZZZ1
3	BB783605810366141ZZZZZZZZZ1
4	BB783605810466141ZZZZZZZZZ1
5	BB783605810566141ZZZZZZZZZ1
6	BB783605810666141ZZZZZZZZZ1
7	BB783605810766141ZZZZZZZZZ1
8	BB783605810866141ZZZZZZZZZ1
9	BB783605810966141ZZZZZZZZZ1
10	BB783605811066141ZZZZZZZZZ1
11	BB783605811166141ZZZZZZZZZ1
12	BB783605811266141ZZZZZZZZZ1
13	BB783605811366141ZZZZZZZZZ1

# FRONTLINE RUND REOL (FSC)

VENSTRE STARTSEKTION - JUSTERBARE STILLESKO - 18°

Første del af reolsystem med venstre ydregavl, mellemgavle, bagvægge, hylder, topplader, sokler og fittings. Alle hylder er træhylder uden bagkant. Antallet af hylder er beregnet for optimal hyldeplads til skønlitteratur.

Højde 1820 mm (5 indvendige og 5 udvendige hylder i hvert fag + overliggende topplade)

D300 mm.

Tegningen nedenfor viser 3 fag.

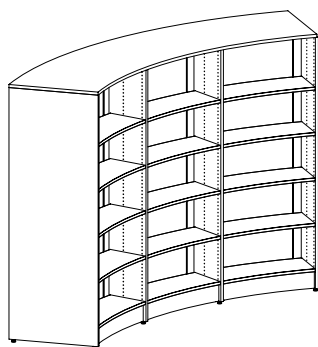

Antal fag	Varenr. Finer
1	BB783608810166151ZZZZZZZZ1
2	BB783608810266151ZZZZZZZZ1
3	BB783608810366151ZZZZZZZZ1
4	BB783608810466151ZZZZZZZZ1
5	BB783608810566151ZZZZZZZZ1
6	BB783608810666151ZZZZZZZZ1
7	BB783608810766151ZZZZZZZZ1
8	BB783608810866151ZZZZZZZZ1
9	BB783608810966151ZZZZZZZZ1
10	BB783608811066151ZZZZZZZZ1
11	BB783608811166151ZZZZZZZZ1
12	BB783608811266151ZZZZZZZZ1
13	BB783608811366151ZZZZZZZZ1

Højde 2120 mm (6 indvendige og 6 udvendige hylder i hvert fag + overliggende topplade)

D300 mm.

Tegningen nedenfor viser 3 fag.

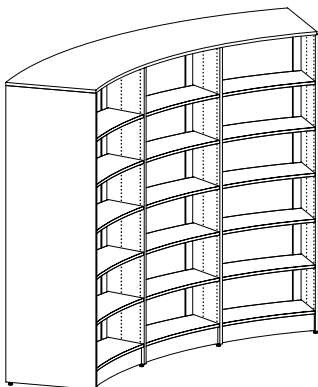

Antal fag	Varenr. Finer
1	BB783601810166161ZZZZZZZZ1
2	BB783601810266161ZZZZZZZZ1
3	BB783601810366161ZZZZZZZZ1
4	BB783601810466161ZZZZZZZZ1
5	BB783601810566161ZZZZZZZZ1
6	BB783601810666161ZZZZZZZZ1
7	BB783601810766161ZZZZZZZZ1
8	BB783601810866161ZZZZZZZZ1
9	BB783601810966161ZZZZZZZZ1
10	BB783601811066161ZZZZZZZZ1
11	BB783601811166161ZZZZZZZZ1
12	BB783601811266161ZZZZZZZZ1
13	BB783601811366161ZZZZZZZZ1

# FRONTLINE RUND REOL (FSC)

## HØJRE STARTSEKTION - JUSTERBARE STILLESKO - 18°

Første del af reolsystem med højre ydregavl, mellemgavle, bagvægge, hylder, topplader, sokler og fittings. Alle hylder er træhylder uden bagkant. Antallet af hylder er beregnet for optimal hyldeplads til skønlitteratur.

Højde 920 mm (2 indvendige og 2 udvendige hylder i hvert fag + overliggende topplade)

D300 mm.

Tegningen nedenfor viser 3 fag.

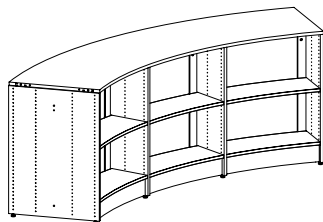

Antal fag	Varenr. Finer
1	BB783607820166121ZZZZZZZZZ1
2	BB783607820266121ZZZZZZZZZ1
3	BB783607820366121ZZZZZZZZZ1
4	BB783607820466121ZZZZZZZZZ1
5	BB783607820566121ZZZZZZZZZ1
6	BB783607820666121ZZZZZZZZZ1
7	BB783607820766121ZZZZZZZZZ1
8	BB783607820866121ZZZZZZZZZ1
9	BB783607820966121ZZZZZZZZZ1
10	BB783607821066121ZZZZZZZZZ1
11	BB783607821166121ZZZZZZZZZ1
12	BB783607821266121ZZZZZZZZZ1
13	BB783607821366121ZZZZZZZZZ1

Højde 1220 mm (3 indvendige og 3 udvendige hylder i hvert fag + overliggende topplade)

D300 mm.

Tegningen nedenfor viser 3 fag.

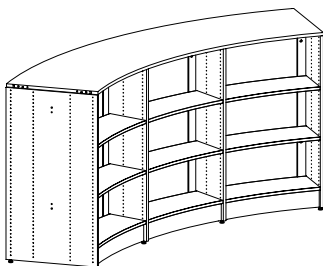

Antal fag	Varenr. Finer
1	BB783602820166131ZZZZZZZZZ1
2	BB783602820266131ZZZZZZZZZ1
3	BB783602820366131ZZZZZZZZZ1
4	BB783602820466131ZZZZZZZZZ1
5	BB783602820566131ZZZZZZZZZ1
6	BB783602820666131ZZZZZZZZZ1
7	BB783602820766131ZZZZZZZZZ1
8	BB783602820866131ZZZZZZZZZ1
9	BB783602820966131ZZZZZZZZZ1
10	BB783602821066131ZZZZZZZZZ1
11	BB783602821166131ZZZZZZZZZ1
12	BB783602821266131ZZZZZZZZZ1
13	BB783602821366131ZZZZZZZZZ1

Højde 1520 mm (4 indvendige og 4 udvendige hylder i hvert fag + overliggende topplade)

D300 mm.

Tegningen nedenfor viser 3 fag.

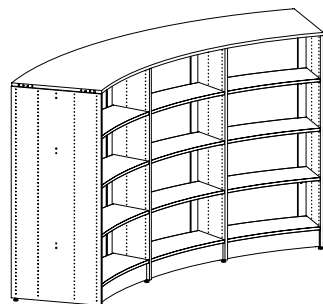

Antal fag	Varenr. Finer
1	BB783605820166141ZZZZZZZZZ1
2	BB783605820266141ZZZZZZZZZ1
3	BB783605820366141ZZZZZZZZZ1
4	BB783605820466141ZZZZZZZZZ1
5	BB783605820566141ZZZZZZZZZ1
6	BB783605820666141ZZZZZZZZZ1
7	BB783605820766141ZZZZZZZZZ1
8	BB783605820866141ZZZZZZZZZ1
9	BB783605820966141ZZZZZZZZZ1
10	BB783605821066141ZZZZZZZZZ1
11	BB783605821166141ZZZZZZZZZ1
12	BB783605821266141ZZZZZZZZZ1
13	BB783605821366141ZZZZZZZZZ1

# FRONTLINE RUND REOL (FSC)

HØJRE STARTSEKTION - JUSTERBARE STILLESKO - 18°

Første del af reolsystem med højre ydregavl, mellemgavle, bagvægge, hylder, topplader, sokler og fittings. Alle hylder er træhylder uden bagkant. Antallet af hylder er beregnet for optimal hyldeplads til skønlitteratur.

Højde 1820 mm (5 indvendige og 5 udvendige hylder i hvert fag + overliggende topplade)

D300 mm.

Tegningen nedenfor viser 3 fag.

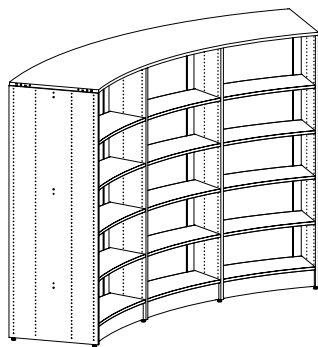

Antal fag	Varenr. Finer
1	BB783608820166151ZZZZZZZZ1
2	BB783608820266151ZZZZZZZZ1
3	BB783608820366151ZZZZZZZZ1
4	BB783608820466151ZZZZZZZZ1
5	BB783608820566151ZZZZZZZZ1
6	BB783608820666151ZZZZZZZZ1
7	BB783608820766151ZZZZZZZZ1
8	BB783608820866151ZZZZZZZZ1
9	BB783608820966151ZZZZZZZZ1
10	BB783608821066151ZZZZZZZZ1
11	BB783608821166151ZZZZZZZZ1
12	BB783608821266151ZZZZZZZZ1
13	BB783608821366151ZZZZZZZZ1

Højde 2120 mm (6 indvendige og 6 udvendige hylder i hvert fag + overliggende topplade)

D300 mm.

Tegningen nedenfor viser 3 fag.

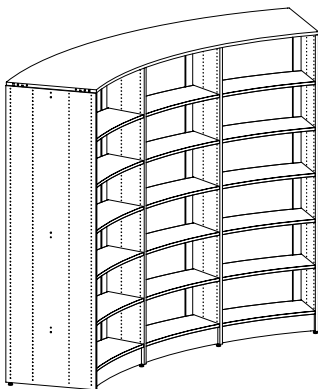

Antal fag	Varenr. Finer
1	BB783601820166161ZZZZZZZZ1
2	BB783601820266161ZZZZZZZZ1
3	BB783601820366161ZZZZZZZZ1
4	BB783601820466161ZZZZZZZZ1
5	BB783601820566161ZZZZZZZZ1
6	BB783601820666161ZZZZZZZZ1
7	BB783601820766161ZZZZZZZZ1
8	BB783601820866161ZZZZZZZZ1
9	BB783601820966161ZZZZZZZZ1
10	BB783601821066161ZZZZZZZZ1
11	BB783601821166161ZZZZZZZZ1
12	BB783601821266161ZZZZZZZZ1
13	BB783601821366161ZZZZZZZZ1

# FRONTLINE RUND REOL (FSC)

## VENSTRE STARTSEKTION - JUSTERBARE STILLESKO - 26°

Første del af reolsystem med venstre ydregavl, mellemgavl, bagvægge, hylder, topplader, sokler og fittings. Alle hylder er træhylder uden bagkant. Antallet af hylder er beregnet for optimal hyldeplads til skønlitteratur.

Højde 920 mm (2 indvendige og 2 udvendige hylder i hvert fag + overliggende topplade)

D300 mm.

Tegningen nedenfor viser 3 fag.

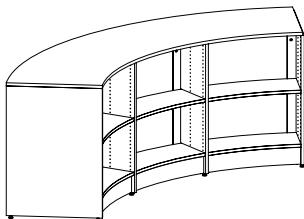

Antal fag	Varenr. Finer
1	BB783607610166121ZZZZZZZZ1
2	BB783607610266121ZZZZZZZZ1
3	BB783607610366121ZZZZZZZZ1
4	BB783607610466121ZZZZZZZZ1
5	BB783607610566121ZZZZZZZZ1
6	BB783607610666121ZZZZZZZZ1
7	BB783607610766121ZZZZZZZZ1
8	BB783607610866121ZZZZZZZZ1
9	BB783607610966121ZZZZZZZZ1

Højde 1220 mm (3 indvendige og 3 udvendige hylder i hvert fag + overliggende topplade)

D300 mm.

Tegningen nedenfor viser 3 fag.

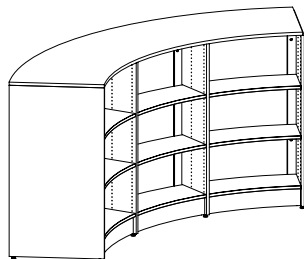

Antal fag	Varenr. Finer
1	BB783602610166131ZZZZZZZZ1
2	BB783602610266131ZZZZZZZZ1
3	BB783602610366131ZZZZZZZZ1
4	BB783602610466131ZZZZZZZZ1
5	BB783602610566131ZZZZZZZZ1
6	BB783602610666131ZZZZZZZZ1
7	BB783602610766131ZZZZZZZZ1
8	BB783602610866131ZZZZZZZZ1
9	BB783602610966131ZZZZZZZZ1

Højde 1520 mm (4 indvendige og 4 udvendige hylder i hvert fag + overliggende topplade)

D300 mm.

Tegningen nedenfor viser 3 fag.

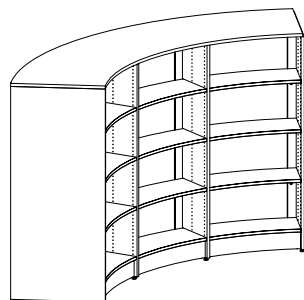

Antal fag	Varenr. Finer
1	BB783605610166141ZZZZZZZZ1
2	BB783605610266141ZZZZZZZZ1
3	BB783605610366141ZZZZZZZZ1
4	BB783605610466141ZZZZZZZZ1
5	BB783605610566141ZZZZZZZZ1
6	BB783605610666141ZZZZZZZZ1
7	BB783605610766141ZZZZZZZZ1
8	BB783605610866141ZZZZZZZZ1
9	BB783605610966141ZZZZZZZZ1

# FRONTLINE RUND REOL (FSC)

VENSTRE STARTSEKTION - JUSTERBARE STILLESKO - 26°

Første del af reolsystem med venstre ydregavl, mellemgavle, bagvægge, hylder, topplader, sokler og fittings. Alle hylder er træhylder uden bagkant. Antallet af hylder er beregnet for optimal hyldeplads til skønlitteratur.

Højde 1820 mm (5 indvendige og 5 udvendige hylder i hvert fag + overliggende topplade)

D300 mm.

Tegningen nedenfor viser 3 fag.

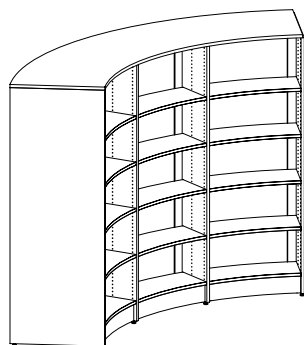

Antal fag	Varenr. Finer
1	BB783608610166151ZZZZZZZZ1
2	BB783608610266151ZZZZZZZZ1
3	BB783608610366151ZZZZZZZZ1
4	BB783608610466151ZZZZZZZZ1
5	BB783608610566151ZZZZZZZZ1
6	BB783608610666151ZZZZZZZZ1
7	BB783608610766151ZZZZZZZZ1
8	BB783608610866151ZZZZZZZZ1
9	BB783608610966151ZZZZZZZZ1

Højde 2120 mm (6 indvendige og 6 udvendige hylder i hvert fag + overliggende topplade)

D300 mm.

Tegningen nedenfor viser 3 fag.

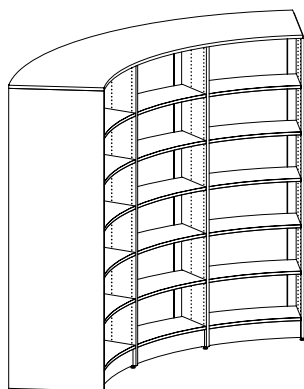

Antal fag	Varenr. Finer
1	BB783601610166161ZZZZZZZZ1
2	BB783601610266161ZZZZZZZZ1
3	BB783601610366161ZZZZZZZZ1
4	BB783601610466161ZZZZZZZZ1
5	BB783601610566161ZZZZZZZZ1
6	BB783601610666161ZZZZZZZZ1
7	BB783601610766161ZZZZZZZZ1
8	BB783601610866161ZZZZZZZZ1
9	BB783601610966161ZZZZZZZZ1

# FRONTLINE RUND REOL (FSC)

## HØJRE STARTSEKTION - JUSTERBARE STILLESKO - 26°

Første del af reolsystem med højre ydregavl, mellemgavle, bagvægge, hylder, topplader, sokler og fittings. Alle hylder er træhylder uden bagkant. Antallet af hylder er beregnet for optimal hyldeplads til skønlitteratur.

Højde 920 mm (2 indvendige og 2 udvendige hylder i hvert fag + overliggende topplade)

D300 mm.

Tegningen nedenfor viser 3 fag.

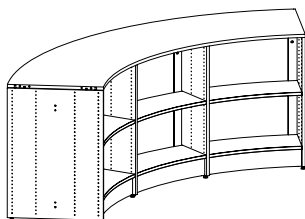

Antal fag	Varenr. Finer
1	BB783607620166121ZZZZZZZZ1
2	BB783607620266121ZZZZZZZZ1
3	BB783607620366121ZZZZZZZZ1
4	BB783607620466121ZZZZZZZZ1
5	BB783607620566121ZZZZZZZZ1
6	BB783607620666121ZZZZZZZZ1
7	BB783607620766121ZZZZZZZZ1
8	BB783607620866121ZZZZZZZZ1
9	BB783607620966121ZZZZZZZZ1

Højde 1220 mm (3 indvendige og 3 udvendige hylder i hvert fag + overliggende topplade)

D300 mm.

Tegningen nedenfor viser 3 fag.

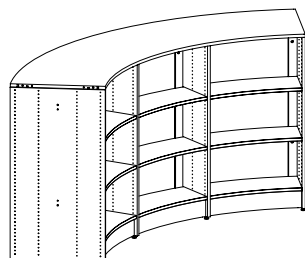

Antal fag	Varenr. Finer
1	BB783602620166131ZZZZZZZZ1
2	BB783602620266131ZZZZZZZZ1
3	BB783602620366131ZZZZZZZZ1
4	BB783602620466131ZZZZZZZZ1
5	BB783602620566131ZZZZZZZZ1
6	BB783602620666131ZZZZZZZZ1
7	BB783602620766131ZZZZZZZZ1
8	BB783602620866131ZZZZZZZZ1
9	BB783602620966131ZZZZZZZZ1

Højde 1520 mm (4 indvendige og 4 udvendige hylder i hvert fag + overliggende topplade)

D300 mm.

Tegningen nedenfor viser 3 fag.

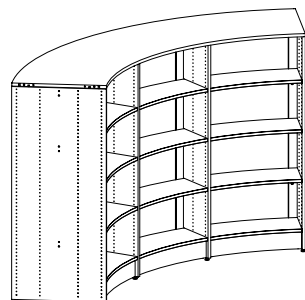

Antal fag	Varenr. Finer
1	BB783605620166141ZZZZZZZZ1
2	BB783605620266141ZZZZZZZZ1
3	BB783605620366141ZZZZZZZZ1
4	BB783605620466141ZZZZZZZZ1
5	BB783605620566141ZZZZZZZZ1
6	BB783605620666141ZZZZZZZZ1
7	BB783605620766141ZZZZZZZZ1
8	BB783605620866141ZZZZZZZZ1
9	BB783605620966141ZZZZZZZZ1



# FRONTLINE RUND REOL (FSC)

HØJRE STARTSEKTION - JUSTERBARE STILLESKO - 26°

Første del af reolsystem med højre ydregavl, mellemgavle, bagvægge, hylder, topplader, sokler og fittings. Alle hylder er træhylder uden bagkant. Antallet af hylder er beregnet for optimal hyldeplads til skønlitteratur.

Højde 1820 mm (5 indvendige og 5 udvendige hylder i hvert fag + overliggende topplade)

D300 mm.

Tegningen nedenfor viser 3 fag.

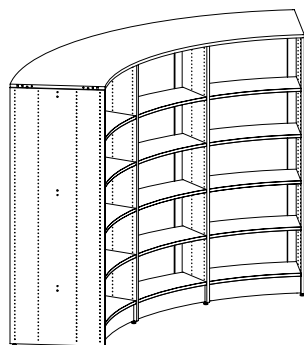

Antal fag	Varenr. Finer
1	BB783608620166151ZZZZZZZZ1
2	BB783608620266151ZZZZZZZZ1
3	BB783608620366151ZZZZZZZZ1
4	BB783608620466151ZZZZZZZZ1
5	BB783608620566151ZZZZZZZZ1
6	BB783608620666151ZZZZZZZZ1
7	BB783608620766151ZZZZZZZZ1
8	BB783608620866151ZZZZZZZZ1
9	BB783608620966151ZZZZZZZZ1

Højde 2120 mm (6 indvendige og 6 udvendige hylder i hvert fag + overliggende topplade)

D300 mm.

Tegningen nedenfor viser 3 fag.

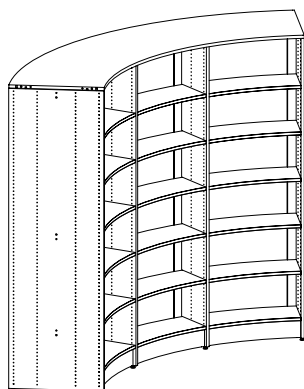

Antal fag	Varenr. Finer
1	BB783601620166161ZZZZZZZZ1
2	BB783601620266161ZZZZZZZZ1
3	BB783601620366161ZZZZZZZZ1
4	BB783601620466161ZZZZZZZZ1
5	BB783601620566161ZZZZZZZZ1
6	BB783601620666161ZZZZZZZZ1
7	BB783601620766161ZZZZZZZZ1
8	BB783601620866161ZZZZZZZZ1
9	BB783601620966161ZZZZZZZZ1

# FRONTLINE LIGE REOL (FSC)

## STARTSEKTION - JUSTERBARE STILLESKO - LIGE

Første del af reolsystem med en ydregavl, mellemgavle, bagvægge, hylder, topplader, sokler og fittings. Alle hylder er træhylder uden bagkant. Antallet af hylder er beregnet for optimal hyldeplads til skønlitteratur.

Højde 920 mm (2 indvendige og 2 udvendige hylder i hvert fag + overliggende topplade)

D300 x B900 cm.

Tegningen nedenfor viser 3 fag.

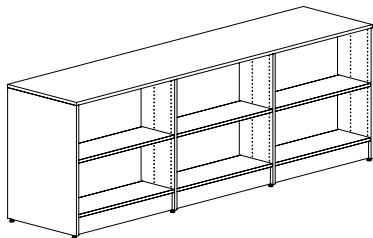

Antal fag	Varenr. Finer
1	BB7836373940166421ZZZZZZZZ1
2	BB7836373940266421ZZZZZZZZ1
3	BB7836373940366421ZZZZZZZZ1
4	BB7836373940466421ZZZZZZZZ1
5	BB7836373940566421ZZZZZZZZ1
6	BB7836373940666421ZZZZZZZZ1
7	BB7836373940766421ZZZZZZZZ1
8	BB7836373940866421ZZZZZZZZ1
9	BB7836373940966421ZZZZZZZZ1

Højde 1220 mm (3 indvendige og 3 udvendige hylder i hvert fag + overliggende topplade)

D300 x B900 cm.

Tegningen nedenfor viser 3 fag.

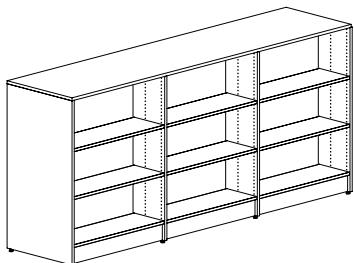

Antal fag	Varenr. Finer
1	BB7836323940166431ZZZZZZZZ1
2	BB7836323940266431ZZZZZZZZ1
3	BB7836323940366431ZZZZZZZZ1
4	BB7836323940466431ZZZZZZZZ1
5	BB7836323940566431ZZZZZZZZ1
6	BB7836323940666431ZZZZZZZZ1
7	BB7836323940766431ZZZZZZZZ1
8	BB7836323940866431ZZZZZZZZ1
9	BB7836323940966431ZZZZZZZZ1

Højde 1520 mm (4 indvendige og 4 udvendige hylder i hvert fag + overliggende topplade)

D300 x B900 cm.

Tegningen nedenfor viser 3 fag.

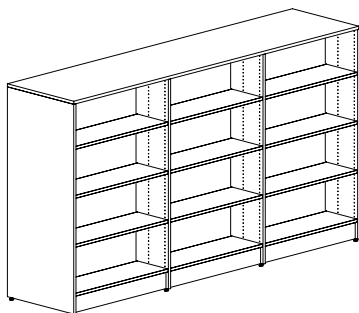

Antal fag	Varenr. Finer
1	BB7836353940166441ZZZZZZZZ1
2	BB7836353940266441ZZZZZZZZ1
3	BB7836353940366441ZZZZZZZZ1
4	BB7836353940466441ZZZZZZZZ1
5	BB7836353940566441ZZZZZZZZ1
6	BB7836353940666441ZZZZZZZZ1
7	BB7836353940766441ZZZZZZZZ1
8	BB7836353940866441ZZZZZZZZ1
9	BB7836353940966441ZZZZZZZZ1

# FRONTLINE LIGE REOL (FSC)

## STARTSEKTION - JUSTERBARE STILLESKO - LIGE

Første del af reolsystem med en ydregavl, mellemgavle, bagvægge, hylder, topplader, sokler og fittings. Alle hylder er træhylder uden bagkant. Antallet af hylder er beregnet for optimal hyldeplads til skønlitteratur.

Højde 1820 mm (5 indvendige og 5 udvendige hylder i hvert fag + overliggende topplade)

D300 x B900 cm.

Tegningen nedenfor viser 3 fag.

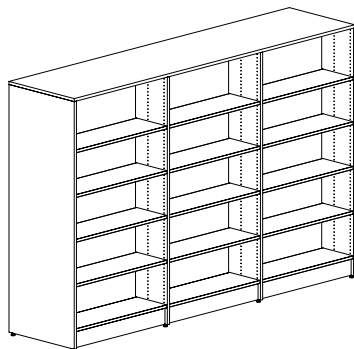

Antal fag	Varenr. Finer
1	BB7836383940166451ZZZZZZZZ1
2	BB7836383940266451ZZZZZZZZ1
3	BB7836383940366451ZZZZZZZZ1
4	BB7836383940466451ZZZZZZZZ1
5	BB7836383940566451ZZZZZZZZ1
6	BB7836383940666451ZZZZZZZZ1
7	BB7836383940766451ZZZZZZZZ1
8	BB7836383940866451ZZZZZZZZ1
9	BB7836383940966451ZZZZZZZZ1

Højde 2120 mm (6 indvendige og 6 udvendige hylder i hvert fag + overliggende topplade)

D300 x B900 cm.

Tegningen nedenfor viser 3 fag.

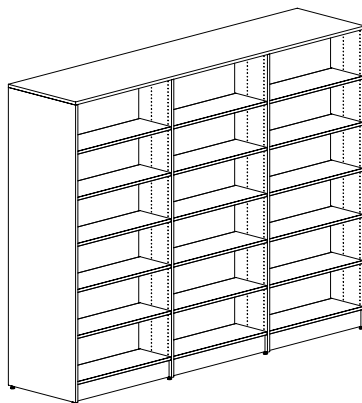

Antal fag	Varenr. Finer
1	BB7836313940166461ZZZZZZZZ1
2	BB7836313940266461ZZZZZZZZ1
3	BB7836313940366461ZZZZZZZZ1
4	BB7836313940466461ZZZZZZZZ1
5	BB7836313940566461ZZZZZZZZ1
6	BB7836313940666461ZZZZZZZZ1
7	BB7836313940766461ZZZZZZZZ1
8	BB7836313940866461ZZZZZZZZ1
9	BB7836313940966461ZZZZZZZZ1

# FRONTLINE RUND REOL (FSC)

## MELLEMSEKTION - JUSTERBARE STILLESKO - 18°

Miderste del af reolsystem med mellemgavle, bagvægge, hylder, toplader, sokler og fittings. Alle hylder er træhylder uden bagkant. Antallet af hylder er beregnet for optimal hyldeplads til skønlitteratur.

Højde 920 mm (2 indvendige og 2 udvendige hylder i hvert fag + overliggende toplade)

D300 mm.

Tegningen nedenfor viser 3 fag.

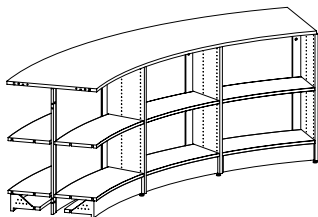

Antal fag	Varenr. Finer
1	BB783607830166121ZZZZZZZZ1
2	BB783607830266121ZZZZZZZZ1
3	BB783607830366121ZZZZZZZZ1
4	BB783607830466121ZZZZZZZZ1
5	BB783607830566121ZZZZZZZZ1
6	BB783607830666121ZZZZZZZZ1
7	BB783607830766121ZZZZZZZZ1
8	BB783607830866121ZZZZZZZZ1
9	BB783607830966121ZZZZZZZZ1
10	BB783607831066121ZZZZZZZZ1

Højde 1220 mm (3 indvendige og 3 udvendige hylder i hvert fag + overliggende toplade)

D300 mm.

Tegningen nedenfor viser 3 fag.

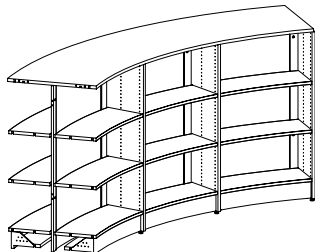

Antal fag	Varenr. Finer
1	BB783602830166131ZZZZZZZZ1
2	BB783602830266131ZZZZZZZZ1
3	BB783602830366131ZZZZZZZZ1
4	BB783602830466131ZZZZZZZZ1
5	BB783602830566131ZZZZZZZZ1
6	BB783602830666131ZZZZZZZZ1
7	BB783602830766131ZZZZZZZZ1
8	BB783602830866131ZZZZZZZZ1
9	BB783602830966131ZZZZZZZZ1
10	BB783602831066131ZZZZZZZZ1

Højde 1520 mm (4 indvendige og 4 udvendige hylder i hvert fag + overliggende toplade)

D300 mm.

Tegningen nedenfor viser 3 fag.

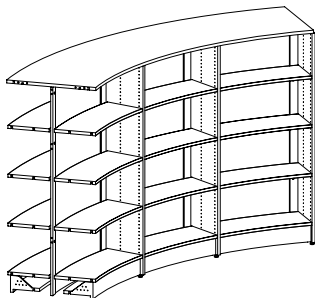

Antal fag	Varenr. Finer
1	BB783605830166141ZZZZZZZZ1
2	BB783605830266141ZZZZZZZZ1
3	BB783605830366141ZZZZZZZZ1
4	BB783605830466141ZZZZZZZZ1
5	BB783605830566141ZZZZZZZZ1
6	BB783605830666141ZZZZZZZZ1
7	BB783605830766141ZZZZZZZZ1
8	BB783605830866141ZZZZZZZZ1
9	BB783605830966141ZZZZZZZZ1
10	BB783605831066141ZZZZZZZZ1

# FRONTLINE RUND REOL (FSC)

MELLEMSEKTION - JUSTERBARE STILLESKO - 18°

Miderste del af reolsystem med mellemgavle, bagvægge, hylder, topplader, sokler og fittings. Alle hylder er træhylder uden bagkant. Antallet af hylder er beregnet for optimal hyldeplads til skønlitteratur.

Højde 1820 mm (5 indvendige og 5 udvendige hylder i hvert fag + overliggende topplade)

D300 mm.

Tegningen nedenfor viser 3 fag.

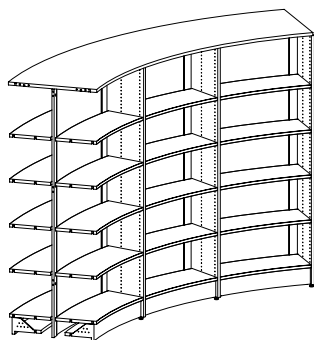

Antal fag	Varenr. Finer
1	BB783608830166151ZZZZZZZZ1
2	BB783608830266151ZZZZZZZZ1
3	BB783608830366151ZZZZZZZZ1
4	BB783608830466151ZZZZZZZZ1
5	BB783608830566151ZZZZZZZZ1
6	BB783608830666151ZZZZZZZZ1
7	BB783608830766151ZZZZZZZZ1
8	BB783608830866151ZZZZZZZZ1
9	BB783608830966151ZZZZZZZZ1
10	BB783608831066151ZZZZZZZZ1

Højde 2120 mm (6 indvendige og 6 udvendige hylder i hvert fag + overliggende topplade)

D300 mm.

Tegningen nedenfor viser 3 fag.

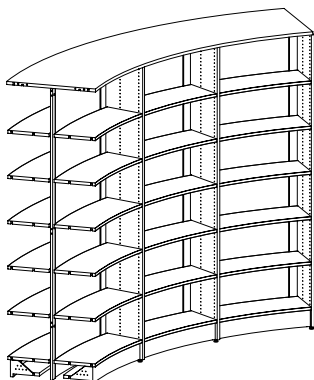

Antal fag	Varenr. Finer
1	BB783601830166161ZZZZZZZZ1
2	BB783601830266161ZZZZZZZZ1
3	BB783601830366161ZZZZZZZZ1
4	BB783601830466161ZZZZZZZZ1
5	BB783601830566161ZZZZZZZZ1
6	BB783601830666161ZZZZZZZZ1
7	BB783601830766161ZZZZZZZZ1
8	BB783601830866161ZZZZZZZZ1
9	BB783601830966161ZZZZZZZZ1
10	BB783601831066161ZZZZZZZZ1

# FRONTLINE RUND REOL (FSC)

## MELLEMSEKTION - JUSTERBARE STILLESKO - 26°

Miderste del af reolsystem med mellemgavle, bagvægge, hylder, topplader, sokler og fittings. Alle hylder er træhylder uden bagkant. Antallet af hylder er beregnet for optimal hyldeplads til skønlitteratur.

Højde 920 mm (2 indvendige og 2 udvendige hylder i hvert fag + overliggende topplade)

D300 mm.

Tegningen nedenfor viser 3 fag.

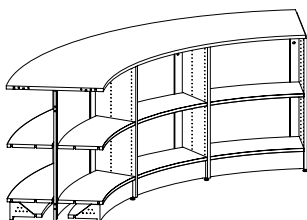

Antal fag	Varenr. Finer
1	BB783607630166121ZZZZZZZZ1
2	BB783607630266121ZZZZZZZZ1
3	BB783607630366121ZZZZZZZZ1
4	BB783607630466121ZZZZZZZZ1
5	BB783607630566121ZZZZZZZZ1
6	BB783607630666121ZZZZZZZZ1
7	BB783607630766121ZZZZZZZZ1

Højde 1220 mm (3 indvendige og 3 udvendige hylder i hvert fag + overliggende topplade)

D300 mm.

Tegningen nedenfor viser 3 fag.

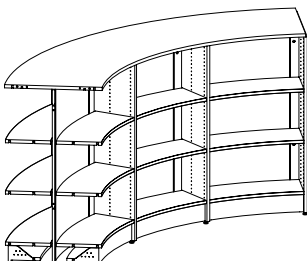

Antal fag	Varenr. Finer
1	BB783602630166131ZZZZZZZZ1
2	BB783602630266131ZZZZZZZZ1
3	BB783602630366131ZZZZZZZZ1
4	BB783602630466131ZZZZZZZZ1
5	BB783602630566131ZZZZZZZZ1
6	BB783602630666131ZZZZZZZZ1
7	BB783602630766131ZZZZZZZZ1

Højde 1520 mm (4 indvendige og 4 udvendige hylder i hvert fag + overliggende topplade)

D300 mm.

Tegningen nedenfor viser 3 fag.

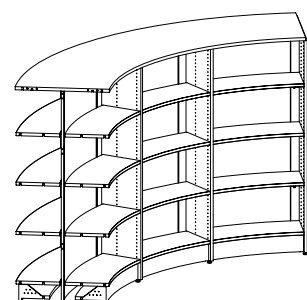

Antal fag	Varenr. Finer
1	BB783605630166141ZZZZZZZZ1
2	BB783605630266141ZZZZZZZZ1
3	BB783605630366141ZZZZZZZZ1
4	BB783605630466141ZZZZZZZZ1
5	BB783605630566141ZZZZZZZZ1
6	BB783605630666141ZZZZZZZZ1
7	BB783605630766141ZZZZZZZZ1

# FRONTLINE RUND REOL (FSC)

MELLEMSEKTION - JUSTERBARE STILLESKO - 26°

Miderste del af reolsystem med mellemgavle, bagvægge, hylder, topplader, sokler og fittings. Alle hylder er træhylder uden bagkant. Antallet af hylder er beregnet for optimal hyldeplads til skønlitteratur.

Højde 1820 mm (5 indvendige og 5 udvendige hylder i hvert fag + overliggende topplade)

D300 mm.

Tegningen nedenfor viser 3 fag.

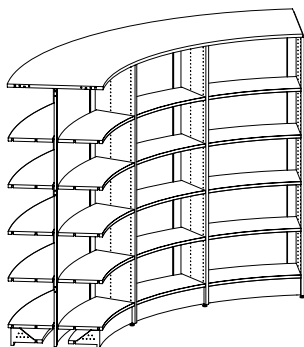

Antal fag	Varenr. Finer
1	BB783608630166151ZZZZZZZZ1
2	BB783608630266151ZZZZZZZZ1
3	BB783608630366151ZZZZZZZZ1
4	BB783608630466151ZZZZZZZZ1
5	BB783608630566151ZZZZZZZZ1
6	BB783608630666151ZZZZZZZZ1
7	BB783608630766151ZZZZZZZZ1

Højde 2120 mm (6 indvendige og 6 udvendige hylder i hvert fag + overliggende topplade)

D300 mm.

Tegningen nedenfor viser 3 fag.

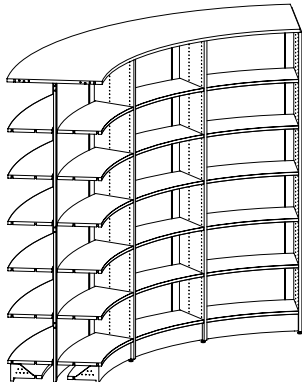

Antal fag	Varenr. Finer
1	BB783601630166161ZZZZZZZZ1
2	BB783601630266161ZZZZZZZZ1
3	BB783601630366161ZZZZZZZZ1
4	BB783601630466161ZZZZZZZZ1
5	BB783601630566161ZZZZZZZZ1
6	BB783601630666161ZZZZZZZZ1
7	BB783601630766161ZZZZZZZZ1

# FRONTLINE LIGE REOL (FSC)

## MELLEMSEKTION - JUSTERBARE STILLESKO - LIGE

Miderste del af reolsystem med mellemgavle, bagvægge, hylder, topplader, sokler og fittings. Alle hylder er træhylder uden bagkant. Antallet af hylder er beregnet for optimal hyldeplads til skønlitteratur.

Højde 920 mm (2 indvendige og 2 udvendige hylder i hvert fag + overliggende topplade)

D300 x B900 cm.

Tegningen nedenfor viser 3 fag.

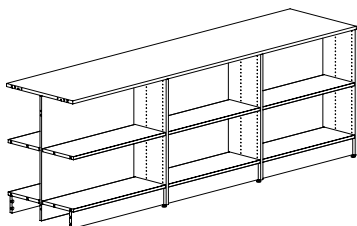

Antal fag	Varenr. Finer
1	BB7836373930166421ZZZZZZZZ1
2	BB7836373930266421ZZZZZZZZ1
3	BB7836373930366421ZZZZZZZZ1
4	BB7836373930466421ZZZZZZZZ1
5	BB7836373930566421ZZZZZZZZ1
6	BB7836373930666421ZZZZZZZZ1
7	BB7836373930766421ZZZZZZZZ1
8	BB7836373930866421ZZZZZZZZ1
9	BB7836373930966421ZZZZZZZZ1

Højde 1220 mm (3 indvendige og 3 udvendige hylder i hvert fag + overliggende topplade)

D300 x B900 cm.

Tegningen nedenfor viser 3 fag.

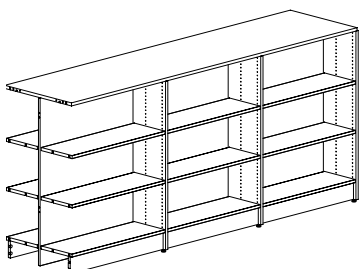

Antal fag	Varenr. Finer
1	BB7836323930166431ZZZZZZZZ1
2	BB7836323930266431ZZZZZZZZ1
3	BB7836323930366431ZZZZZZZZ1
4	BB7836323930466431ZZZZZZZZ1
5	BB7836323930566431ZZZZZZZZ1
6	BB7836323930666431ZZZZZZZZ1
7	BB7836323930766431ZZZZZZZZ1
8	BB7836323930866431ZZZZZZZZ1
9	BB7836323930966431ZZZZZZZZ1

Højde 1520 mm (4 indvendige og 4 udvendige hylder i hvert fag + overliggende topplade)

D300 x B900 cm.

Tegningen nedenfor viser 3 fag.

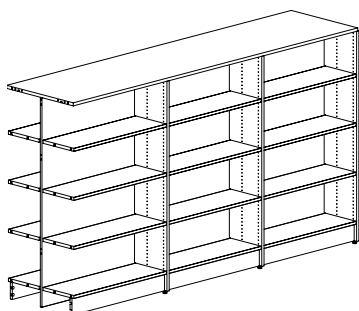

Antal fag	Varenr. Finer
1	BB7836353930166441ZZZZZZZZ1
2	BB7836353930266441ZZZZZZZZ1
3	BB7836353930366441ZZZZZZZZ1
4	BB7836353930466441ZZZZZZZZ1
5	BB7836353930566441ZZZZZZZZ1
6	BB7836353930666441ZZZZZZZZ1
7	BB7836353930766441ZZZZZZZZ1
8	BB7836353930866441ZZZZZZZZ1
9	BB7836353930966441ZZZZZZZZ1



# FRONTLINE LIGE REOL (FSC)

## MELLEMSEKTION - JUSTERBARE STILLESKO - LIGE

Miderste del af reolsystem med mellemgavle, bagvægge, hylder, topplader, sokler og fittings. Alle hylder er træhylder uden bagkant. Antallet af hylder er beregnet for optimal hyldeplads til skønlitteratur.

Højde 1820 mm (5 indvendige og 5 udvendige hylder i hvert fag + overliggende topplade)

D300 x B900 cm.

Tegningen nedenfor viser 3 fag.

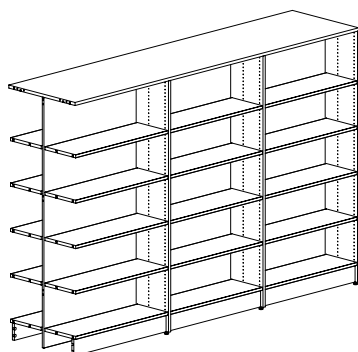

Antal fag	Varenr. Finer
1	BB7836383930166451ZZZZZZZZ1
2	BB7836383930266451ZZZZZZZZ1
3	BB7836383930366451ZZZZZZZZ1
4	BB7836383930466451ZZZZZZZZ1
5	BB7836383930566451ZZZZZZZZ1
6	BB7836383930666451ZZZZZZZZ1
7	BB7836383930766451ZZZZZZZZ1
8	BB7836383930866451ZZZZZZZZ1
9	BB7836383930966451ZZZZZZZZ1

Højde 2120 mm (6 indvendige og 6 udvendige hylder i hvert fag + overliggende topplade)

D300 x B900 cm.

Tegningen nedenfor viser 3 fag.

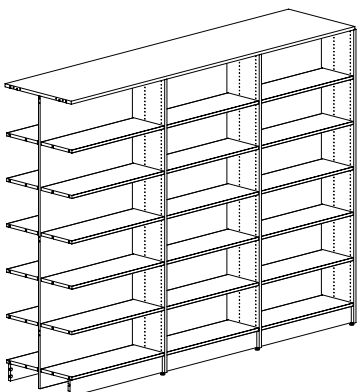

Antal fag	Varenr. Finer
1	BB7836313930166461ZZZZZZZZ1
2	BB7836313930266461ZZZZZZZZ1
3	BB7836313930366461ZZZZZZZZ1
4	BB7836313930466461ZZZZZZZZ1
5	BB7836313930566461ZZZZZZZZ1
6	BB7836313930666461ZZZZZZZZ1
7	BB7836313930766461ZZZZZZZZ1
8	BB7836313930866461ZZZZZZZZ1
9	BB7836313930966461ZZZZZZZZ1

# FRONTLINE RUND REOL (FSC)

## VENSTRE SLUTSEKTION - JUSTERBARE STILLESKO - 18°

Sidste del af reolsystem med venstre ydregavl, mellemgavle, bagvægge, hylder, topplader, sokler og fittings. Alle hylder er træhylder uden bagkant. Antallet af hylder er beregnet for optimal hyldeplads til skønlitteratur.

Højde 920 mm (2 indvendige og 2 udvendige hylder i hvert fag + overliggende topplade)

D300 mm.

Tegningen nedenfor viser 3 fag.

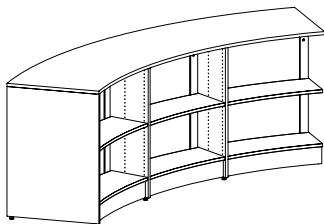

Antal fag	Varenr. Finer
1	BB783607810166121ZZZZZZZZZ
2	BB783607810266121ZZZZZZZZZ
3	BB783607810366121ZZZZZZZZZ
4	BB783607810466121ZZZZZZZZZ
5	BB783607810566121ZZZZZZZZZ
6	BB783607810666121ZZZZZZZZZ
7	BB783607810766121ZZZZZZZZZ
8	BB783607810866121ZZZZZZZZZ
9	BB783607810966121ZZZZZZZZZ
10	BB783607811066121ZZZZZZZZZ
11	BB783607811166121ZZZZZZZZZ
12	BB783607811266121ZZZZZZZZZ
13	BB783607811366121ZZZZZZZZZ

Højde 1220 mm (3 indvendige og 3 udvendige hylder i hvert fag + overliggende topplade)

D300 mm.

Tegningen nedenfor viser 3 fag.

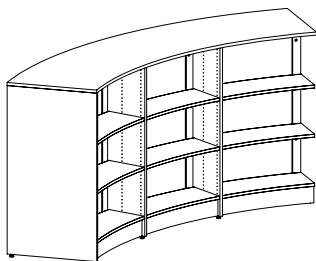

Antal fag	Varenr. Finer
1	BB783602810166131ZZZZZZZZZ
2	BB783602810266131ZZZZZZZZZ
3	BB783602810366131ZZZZZZZZZ
4	BB783602810466131ZZZZZZZZZ
5	BB783602810566131ZZZZZZZZZ
6	BB783602810666131ZZZZZZZZZ
7	BB783602810766131ZZZZZZZZZ
8	BB783602810866131ZZZZZZZZZ
9	BB783602810966131ZZZZZZZZZ
10	BB783602811066131ZZZZZZZZZ
11	BB783602811166131ZZZZZZZZZ
12	BB783602811266131ZZZZZZZZZ
13	BB783602811366131ZZZZZZZZZ

Højde 1520 mm (4 indvendige og 4 udvendige hylder i hvert fag + overliggende topplade)

D300 mm.

Tegningen nedenfor viser 3 fag.

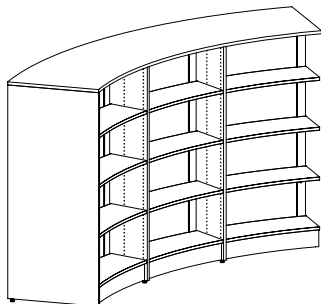

Antal fag	Varenr. Finer
1	BB783605810166141ZZZZZZZZZ
2	BB783605810266141ZZZZZZZZZ
3	BB783605810366141ZZZZZZZZZ
4	BB783605810466141ZZZZZZZZZ
5	BB783605810566141ZZZZZZZZZ
6	BB783605810666141ZZZZZZZZZ
7	BB783605810766141ZZZZZZZZZ
8	BB783605810866141ZZZZZZZZZ
9	BB783605810966141ZZZZZZZZZ
10	BB783605811066141ZZZZZZZZZ
11	BB783605811166141ZZZZZZZZZ
12	BB783605811266141ZZZZZZZZZ
13	BB783605811366141ZZZZZZZZZ

# FRONTLINE RUND REOL (FSC)

VENSTRE SLUTSEKTION - JUSTERBARE STILLESKO - 18°

Sidste del af reolsystem med venstre ydregavl, mellemgavle, bagvægge, hylder, topplader, sokler og fittings. Alle hylder er træhylder uden bagkant. Antallet af hylder er beregnet for optimal hyldeplads til skønlitteratur.

Højde 1820 mm (5 indvendige og 5 udvendige hylder i hvert fag + overliggende topplade)

D300 mm.

Tegningen nedenfor viser 3 fag.

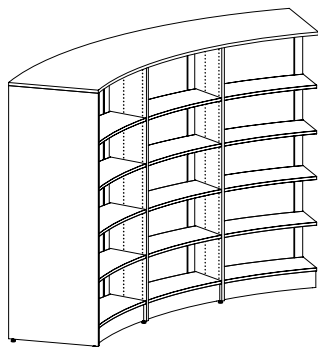

Antal fag	Varenr. Finer
1	BB783608810166151ZZZZZZZZZ
2	BB783608810266151ZZZZZZZZZ
3	BB783608810366151ZZZZZZZZZ
4	BB783608810466151ZZZZZZZZZ
5	BB783608810566151ZZZZZZZZZ
6	BB783608810666151ZZZZZZZZZ
7	BB783608810766151ZZZZZZZZZ
8	BB783608810866151ZZZZZZZZZ
9	BB783608810966151ZZZZZZZZZ
10	BB783608811066151ZZZZZZZZZ
11	BB783608811166151ZZZZZZZZZ
12	BB783608811266151ZZZZZZZZZ
13	BB783608811366151ZZZZZZZZZ

Højde 2120 mm (6 indvendige og 6 udvendige hylder i hvert fag + overliggende topplade)

D300 mm.

Tegningen nedenfor viser 3 fag.

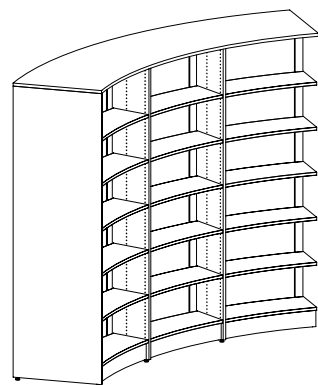

Antal fag	Varenr. Finer
1	BB783601810166161ZZZZZZZZZ
2	BB783601810266161ZZZZZZZZZ
3	BB783601810366161ZZZZZZZZZ
4	BB783601810466161ZZZZZZZZZ
5	BB783601810566161ZZZZZZZZZ
6	BB783601810666161ZZZZZZZZZ
7	BB783601810766161ZZZZZZZZZ
8	BB783601810866161ZZZZZZZZZ
9	BB783601810966161ZZZZZZZZZ
10	BB783601811066161ZZZZZZZZZ
11	BB783601811166161ZZZZZZZZZ
12	BB783601811266161ZZZZZZZZZ
13	BB783601811366161ZZZZZZZZZ

# FRONTLINE RUND REOL (FSC)

## HØJRE SLUTSEKTION - JUSTERBARE STILLESKO - 18°

Sidste del af reolsystem med højre ydregavl, mellemgavle, bagvægge, hylder, topplader, sokler og fittings. Alle hylder er træhylder uden bagkant. Antallet af hylder er beregnet for optimal hyldeplads til skønlitteratur.

Højde 920 mm (2 indvendige og 2 udvendige hylder i hvert fag + overliggende topplade)

D300 mm.

Tegningen nedenfor viser 3 fag.

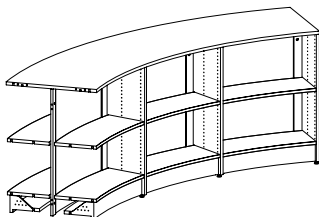

Antal fag	Varenr. Finer
1	BB783607820166121ZZZZZZZZZ
2	BB783607820266121ZZZZZZZZZ
3	BB783607820366121ZZZZZZZZZ
4	BB783607820466121ZZZZZZZZZ
5	BB783607820566121ZZZZZZZZZ
6	BB783607820666121ZZZZZZZZZ
7	BB783607820766121ZZZZZZZZZ
8	BB783607820866121ZZZZZZZZZ
9	BB783607820966121ZZZZZZZZZ
10	BB783607821066121ZZZZZZZZZ
11	BB783607821166121ZZZZZZZZZ
12	BB783607821266121ZZZZZZZZZ
13	BB783607821366121ZZZZZZZZZ

Højde 1220 mm (3 indvendige og 3 udvendige hylder i hvert fag + overliggende topplade)

D300 mm.

Tegningen nedenfor viser 3 fag.

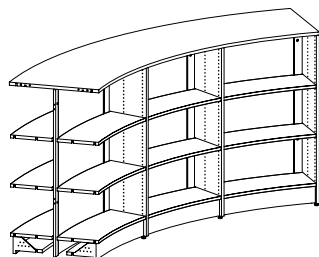

Antal fag	Varenr. Finer
1	BB783602820166131ZZZZZZZZZ
2	BB783602820266131ZZZZZZZZZ
3	BB783602820366131ZZZZZZZZZ
4	BB783602820466131ZZZZZZZZZ
5	BB783602820566131ZZZZZZZZZ
6	BB783602820666131ZZZZZZZZZ
7	BB783602820766131ZZZZZZZZZ
8	BB783602820866131ZZZZZZZZZ
9	BB783602820966131ZZZZZZZZZ
10	BB783602821066131ZZZZZZZZZ
11	BB783602821166131ZZZZZZZZZ
12	BB783602821266131ZZZZZZZZZ
13	BB783602821366131ZZZZZZZZZ

Højde 1520 mm (4 indvendige og 4 udvendige hylder i hvert fag + overliggende topplade)

D300 mm.

Tegningen nedenfor viser 3 fag.

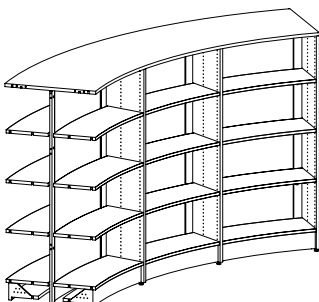

Antal fag	Varenr. Finer
1	BB783605820166141ZZZZZZZZZ
2	BB783605820266141ZZZZZZZZZ
3	BB783605820366141ZZZZZZZZZ
4	BB783605820466141ZZZZZZZZZ
5	BB783605820566141ZZZZZZZZZ
6	BB783605820666141ZZZZZZZZZ
7	BB783605820766141ZZZZZZZZZ
8	BB783605820866141ZZZZZZZZZ
9	BB783605820966141ZZZZZZZZZ
10	BB783605821066141ZZZZZZZZZ
11	BB783605821166141ZZZZZZZZZ
12	BB783605821266141ZZZZZZZZZ
13	BB783605821366141ZZZZZZZZZ

# FRONTLINE RUND REOL (FSC)

## HØJRE SLUTSEKTION - JUSTERBARE STILLESKO - 18°

Sidste del af reolsystem med højre ydregavl, mellemgavle, bagvægge, hylder, topplader, sokler og fittings. Alle hylder er træhylder uden bagkant. Antallet af hylder er beregnet for optimal hyldeplads til skønlitteratur.

Højde 1820 mm (5 indvendige og 5 udvendige hylder i hvert fag + overliggende topplade)

D300 mm.

Tegningen nedenfor viser 3 fag.

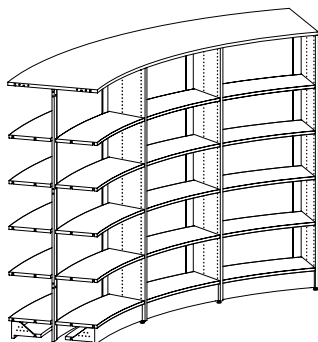

Antal fag	Varenr. Finer
1	BB783608820166151ZZZZZZZZZ
2	BB783608820266151ZZZZZZZZZ
3	BB783608820366151ZZZZZZZZZ
4	BB783608820466151ZZZZZZZZZ
5	BB783608820566151ZZZZZZZZZ
6	BB783608820666151ZZZZZZZZZ
7	BB783608820766151ZZZZZZZZZ
8	BB783608820866151ZZZZZZZZZ
9	BB783608820966151ZZZZZZZZZ
10	BB783608821066151ZZZZZZZZZ
11	BB783608821166151ZZZZZZZZZ
12	BB783608821266151ZZZZZZZZZ
13	BB783608821366151ZZZZZZZZZ

Højde 2120 mm (6 indvendige og 6 udvendige hylder i hvert fag + overliggende topplade)

D300 mm.

Tegningen nedenfor viser 3 fag.

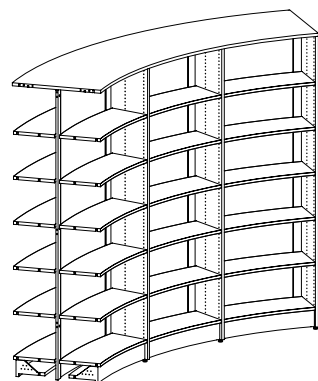

Antal fag	Varenr. Finer
1	BB783601820166161ZZZZZZZZZ
2	BB783601820266161ZZZZZZZZZ
3	BB783601820366161ZZZZZZZZZ
4	BB783601820466161ZZZZZZZZZ
5	BB783601820566161ZZZZZZZZZ
6	BB783601820666161ZZZZZZZZZ
7	BB783601820766161ZZZZZZZZZ
8	BB783601820866161ZZZZZZZZZ
9	BB783601820966161ZZZZZZZZZ
10	BB783601821066161ZZZZZZZZZ
11	BB783601821166161ZZZZZZZZZ
12	BB783601821266161ZZZZZZZZZ
13	BB783601821366161ZZZZZZZZZ

# FRONTLINE RUND REOL (FSC)

## VENSTRE SLUTSEKTION - JUSTERBARE STILLESKO - 26°

Sidste del af reolsystem med venstre ydregavl, mellemgavle, bagvægge, hylder, topplader, sokler og fittings. Alle hylder er træhylder uden bagkant. Antallet af hylder er beregnet for optimal hyldeplads til skønlitteratur.

Højde 920 mm (2 indvendige og 2 udvendige hylder i hvert fag + overliggende topplade)

D300 mm.

Tegningen nedenfor viser 3 fag.

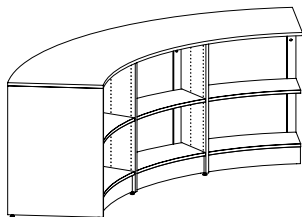

Antal  
fag

Varenr.  
Finer

1	BB783607610166121ZZZZZZZZZ
2	BB783607610266121ZZZZZZZZZ
3	BB783607610366121ZZZZZZZZZ
4	BB783607610466121ZZZZZZZZZ
5	BB783607610566121ZZZZZZZZZ
6	BB783607610666121ZZZZZZZZZ
7	BB783607610766121ZZZZZZZZZ
8	BB783607610866121ZZZZZZZZZ
9	BB783607610966121ZZZZZZZZZ

Højde 1220 mm (3 indvendige og 3 udvendige hylder i hvert fag + overliggende topplade)

D300 mm.

Tegningen nedenfor viser 3 fag.

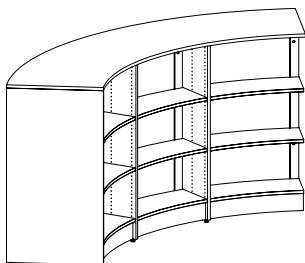

Antal  
fag

Varenr.  
Finer

1	BB783602610166131ZZZZZZZZZ
2	BB783602610266131ZZZZZZZZZ
3	BB783602610366131ZZZZZZZZZ
4	BB783602610466131ZZZZZZZZZ
5	BB783602610566131ZZZZZZZZZ
6	BB783602610666131ZZZZZZZZZ
7	BB783602610766131ZZZZZZZZZ
8	BB783602610866131ZZZZZZZZZ
9	BB783602610966131ZZZZZZZZZ

Højde 1520 mm (4 indvendige og 4 udvendige hylder i hvert fag + overliggende topplade)

D300 mm.

Tegningen nedenfor viser 3 fag.

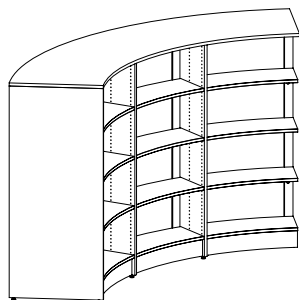

Antal  
fag

Varenr.  
Finer

1	BB783605610166141ZZZZZZZZZ
2	BB783605610266141ZZZZZZZZZ
3	BB783605610366141ZZZZZZZZZ
4	BB783605610466141ZZZZZZZZZ
5	BB783605610566141ZZZZZZZZZ
6	BB783605610666141ZZZZZZZZZ
7	BB783605610766141ZZZZZZZZZ
8	BB783605610866141ZZZZZZZZZ
9	BB783605610966141ZZZZZZZZZ

# FRONTLINE RUND REOL (FSC)

VENSTRE SLUTSEKTION - JUSTERBARE STILLESKO - 26°

Sidste del af reolsystem med venstre ydregavl, mellemgavle, bagvægge, hylder, topplader, sokler og fittings. Alle hylder er træhylder uden bagkant. Antallet af hylder er beregnet for optimal hyldeplads til skønlitteratur.

Højde 1820 mm (5 indvendige og 5 udvendige hylder i hvert fag + overliggende topplade)

D300 mm.

Tegningen nedenfor viser 3 fag.

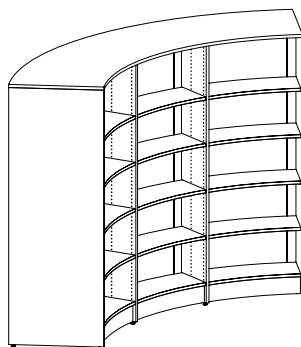

Antal fag	Varenr. Finer
1	BB783608610166151ZZZZZZZZZ2
2	BB783608610266151ZZZZZZZZZ2
3	BB783608610366151ZZZZZZZZZ2
4	BB783608610466151ZZZZZZZZZ2
5	BB783608610566151ZZZZZZZZZ2
6	BB783608610666151ZZZZZZZZZ2
7	BB783608610766151ZZZZZZZZZ2
8	BB783608610866151ZZZZZZZZZ2
9	BB783608610966151ZZZZZZZZZ2

Højde 2120 mm (6 indvendige og 6 udvendige hylder i hvert fag + overliggende topplade)

D300 mm.

Tegningen nedenfor viser 3 fag.

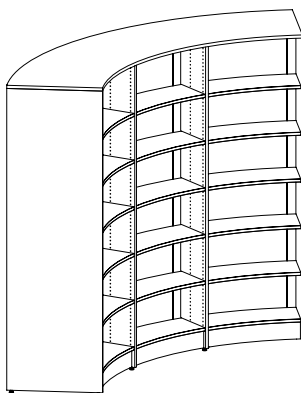

Antal fag	Varenr. Finer
1	BB783601610166161ZZZZZZZZZ2
2	BB783601610266161ZZZZZZZZZ2
3	BB783601610366161ZZZZZZZZZ2
4	BB783601610466161ZZZZZZZZZ2
5	BB783601610566161ZZZZZZZZZ2
6	BB783601610666161ZZZZZZZZZ2
7	BB783601610766161ZZZZZZZZZ2
8	BB783601610866161ZZZZZZZZZ2
9	BB783601610966161ZZZZZZZZZ2

# FRONTLINE RUND REOL (FSC)

## HØJRE SLUTSEKTION - JUSTERBARE STILLESKO - 26°

Sidste del af reolsystem med højre ydregavl, mellemgavle, bagvægge, hylder, topplader, sokler og fittings. Alle hylder er træhylder uden bagkant. Antallet af hylder er beregnet for optimal hyldeplads til skønlitteratur.

Højde 920 mm (2 indvendige og 2 udvendige hylder i hvert fag + overliggende topplade)

D300 mm.

Tegningen nedenfor viser 3 fag.

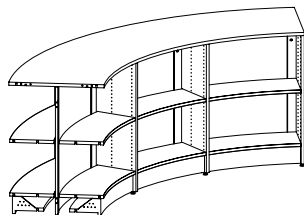

Antal  
fag

Varenr.  
Finer

1	BB783607620166121ZZZZZZZZZ
2	BB783607620266121ZZZZZZZZZ
3	BB783607620366121ZZZZZZZZZ
4	BB783607620466121ZZZZZZZZZ
5	BB783607620566121ZZZZZZZZZ
6	BB783607620666121ZZZZZZZZZ
7	BB783607620766121ZZZZZZZZZ
8	BB783607620866121ZZZZZZZZZ
9	BB783607620966121ZZZZZZZZZ

Højde 1220 mm (3 indvendige og 3 udvendige hylder i hvert fag + overliggende topplade)

D300 mm.

Tegningen nedenfor viser 3 fag.

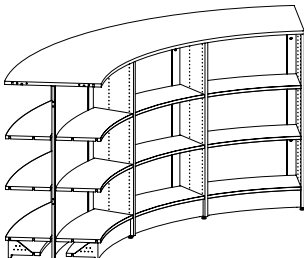

Antal  
fag

Varenr.  
Finer

1	BB783602620166131ZZZZZZZZZ
2	BB783602620266131ZZZZZZZZZ
3	BB783602620366131ZZZZZZZZZ
4	BB783602620466131ZZZZZZZZZ
5	BB783602620566131ZZZZZZZZZ
6	BB783602620666131ZZZZZZZZZ
7	BB783602620766131ZZZZZZZZZ
8	BB783602620866131ZZZZZZZZZ
9	BB783602620966131ZZZZZZZZZ

Højde 1520 mm (4 indvendige og 4 udvendige hylder i hvert fag + overliggende topplade)

D300 mm.

Tegningen nedenfor viser 3 fag.

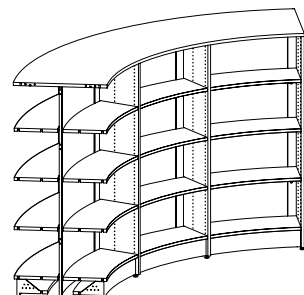

Antal  
fag

Varenr.  
Finer

1	BB783605620166141ZZZZZZZZZ
2	BB783605620266141ZZZZZZZZZ
3	BB783605620366141ZZZZZZZZZ
4	BB783605620466141ZZZZZZZZZ
5	BB783605620566141ZZZZZZZZZ
6	BB783605620666141ZZZZZZZZZ
7	BB783605620766141ZZZZZZZZZ
8	BB783605620866141ZZZZZZZZZ
9	BB783605620966141ZZZZZZZZZ



# FRONTLINE RUND REOL (FSC)

HØJRE SLUTSEKTION - JUSTERBARE STILLESKO - 26°

Sidste del af reolsystem med højre ydregavl, mellemgavle, bagvægge, hylder, topplader, sokler og fittings. Alle hylder er træhylder uden bagkant. Antallet af hylder er beregnet for optimal hyldeplads til skønlitteratur.

Højde 1820 mm (5 indvendige og 5 udvendige hylder i hvert fag + overliggende topplade)

D300 mm.

Tegningen nedenfor viser 3 fag.

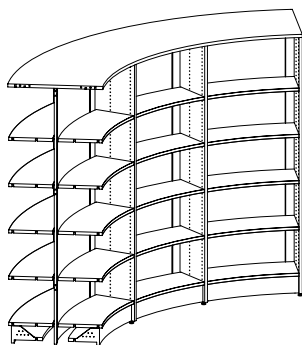

Antal fag	Varenr. Finer
1	BB783608620166151ZZZZZZZZZ
2	BB783608620266151ZZZZZZZZZ
3	BB783608620366151ZZZZZZZZZ
4	BB783608620466151ZZZZZZZZZ
5	BB783608620566151ZZZZZZZZZ
6	BB783608620666151ZZZZZZZZZ
7	BB783608620766151ZZZZZZZZZ
8	BB783608620866151ZZZZZZZZZ
9	BB783608620966151ZZZZZZZZZ

Højde 2120 mm (6 indvendige og 6 udvendige hylder i hvert fag + overliggende topplade)

D300 mm.

Tegningen nedenfor viser 3 fag.

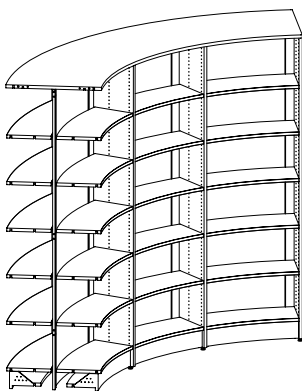

Antal fag	Varenr. Finer
1	BB783601620166161ZZZZZZZZZ
2	BB783601620266161ZZZZZZZZZ
3	BB783601620366161ZZZZZZZZZ
4	BB783601620466161ZZZZZZZZZ
5	BB783601620566161ZZZZZZZZZ
6	BB783601620666161ZZZZZZZZZ
7	BB783601620766161ZZZZZZZZZ
8	BB783601620866161ZZZZZZZZZ
9	BB783601620966161ZZZZZZZZZ

# FRONTLINE RUND REOL (FSC)

## SLUTSEKTION - JUSTERBARE STILLESKO - LIGE

Sidste del af reolsystem med en ydregavl, mellemgavle, bagvægge, hylder, topplader, sokler og fittings. Alle hylder er træhylder uden bagkant. Antallet af hylder er beregnet for optimal hyldeplads til skønlitteratur.

Højde 920 mm (2 indvendige og 2 udvendige hylder i hvert fag + overliggende topplade)

D300 x B900 cm.

Tegningen nedenfor viser 3 fag.

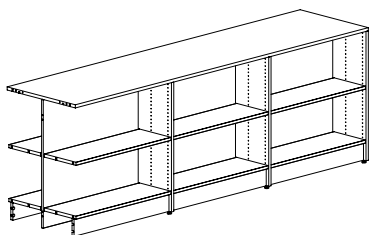

Antal fag	Varenr. Finer
1	BB7836373940166421ZZZZZZZZZ
2	BB7836373940266421ZZZZZZZZZ
3	BB7836373940366421ZZZZZZZZZ
4	BB7836373940466421ZZZZZZZZZ
5	BB7836373940566421ZZZZZZZZZ
6	BB7836373940666421ZZZZZZZZZ
7	BB7836373940766421ZZZZZZZZZ
8	BB7836373940866421ZZZZZZZZZ
9	BB7836373940966421ZZZZZZZZZ

Højde 1220 mm (3 indvendige og 3 udvendige hylder i hvert fag + overliggende topplade)

D300 x B900 cm.

Tegningen nedenfor viser 3 fag.

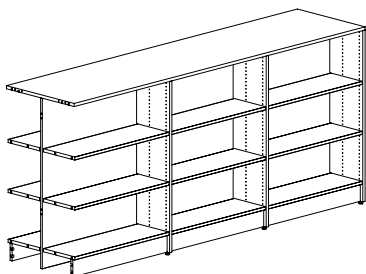

Antal fag	Varenr. Finer
1	BB7836323940166431ZZZZZZZZZ
2	BB7836323940266431ZZZZZZZZZ
3	BB7836323940366431ZZZZZZZZZ
4	BB7836323940466431ZZZZZZZZZ
5	BB7836323940566431ZZZZZZZZZ
6	BB7836323940666431ZZZZZZZZZ
7	BB7836323940766431ZZZZZZZZZ
8	BB7836323940866431ZZZZZZZZZ
9	BB7836323940966431ZZZZZZZZZ

Højde 1520 mm (4 indvendige og 4 udvendige hylder i hvert fag + overliggende topplade)

D300 x B900 cm.

Tegningen nedenfor viser 3 fag.

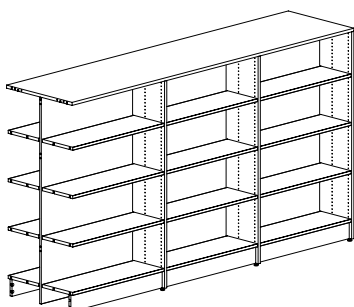

Antal fag	Varenr. Finer
1	BB7836353940166441ZZZZZZZZZ
2	BB7836353940266441ZZZZZZZZZ
3	BB7836353940366441ZZZZZZZZZ
4	BB7836353940466441ZZZZZZZZZ
5	BB7836353940566441ZZZZZZZZZ
6	BB7836353940666441ZZZZZZZZZ
7	BB7836353940766441ZZZZZZZZZ
8	BB7836353940866441ZZZZZZZZZ
9	BB7836353940966441ZZZZZZZZZ

# FRONTLINE RUND REOL (FSC)

## SLUTSEKTION - JUSTERBARE STILLESKO - LIGE

Sidste del af reolsystem med en ydregavl, mellemgavle, bagvægge, hylder, topplader, sokler og fittings. Alle hylder er træhylder uden bagkant. Antallet af hylder er beregnet for optimal hyldeplads til skønlitteratur.

Højde 1820 mm (5 indvendige og 5 udvendige hylder i hvert fag + overliggende topplade)

D300 x B900 cm.

Tegningen nedenfor viser 3 fag.

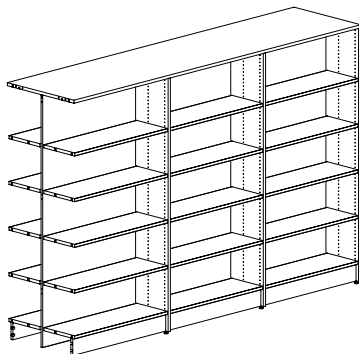

Antal fag	Varenr. Finer
1	BB7836383940166451ZZZZZZZZZ2
2	BB7836383940266451ZZZZZZZZZ2
3	BB7836383940366451ZZZZZZZZZ2
4	BB7836383940466451ZZZZZZZZZ2
5	BB7836383940566451ZZZZZZZZZ2
6	BB7836383940666451ZZZZZZZZZ2
7	BB7836383940766451ZZZZZZZZZ2
8	BB7836383940866451ZZZZZZZZZ2
9	BB7836383940966451ZZZZZZZZZ2

Højde 2120 mm (6 indvendige og 6 udvendige hylder i hvert fag + overliggende topplade)

D300 x B900 cm.

Tegningen nedenfor viser 3 fag.

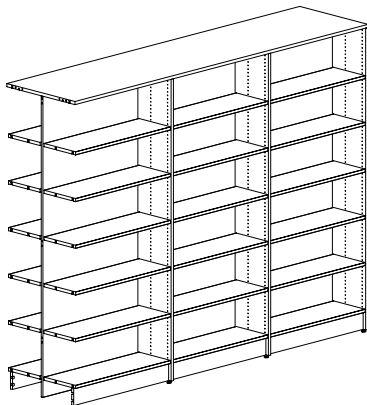

Antal fag	Varenr. Finer
1	BB7836313940166461ZZZZZZZZZ2
2	BB7836313940266461ZZZZZZZZZ2
3	BB7836313940366461ZZZZZZZZZ2
4	BB7836313940466461ZZZZZZZZZ2
5	BB7836313940566461ZZZZZZZZZ2
6	BB7836313940666461ZZZZZZZZZ2
7	BB7836313940766461ZZZZZZZZZ2
8	BB7836313940866461ZZZZZZZZZ2
9	BB7836313940966461ZZZZZZZZZ2



Ystad bibliotek, Sverige



Nessoden bibliotek, Norge



Ystad bibliotek, Sverige



Kallhälls bibliotek, Sverige

# FRONTLINE RUND REOL (FSC)

FRITSTÅENDE SEKTION - HJUL - 18°

Komplet reolsystem med 2 gavle, mellemgavle, bagvægge, hylder, topplader, hjulplade, konsoller og fittings. Alle hyl-  
der er træhylder uden bagkant. Antallet af hylder er beregnet for optimal hyldeplads til skønlitteratur.

Højde 920 mm (1 hjulplade, 1 indvendig og 1 udvendig hylde i hvert fag + overliggende topplade)

D300 mm.

Tegningen nedenfor viser 3 fag.

Antal  
fag

Varenr.  
Finer

1	BB78366780195111
2	BB78366780295111
3	BB78366780395111

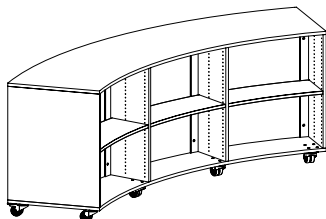

Højde 1220 mm (1 hjulplade, 2 indvendige og 2 udvendige hylder i hvert fag + overliggende topplade)

D300 mm.

Tegningen nedenfor viser 3 fag.

Antal  
fag

Varenr.  
Finer

1	BB78366280195121
2	BB78366280295121
3	BB78366280395121

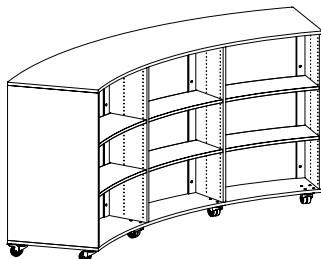

Højde 1520 mm (1 hjulplade, 3 indvendige og 3 udvendige hylder i hvert fag + overliggende topplade)

D300 mm.

Tegningen nedenfor viser 3 fag.

Antal  
fag

Varenr.  
Finer

1	BB78366580195131
2	BB78366580295131
3	BB78366580395131

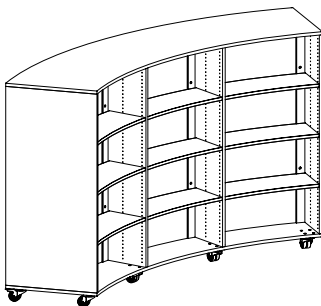

# FRONTLINE RUND REOL (FSC)

## FRITSTÅENDE SEKTION - HJUL - 26°

Komplet reolsystem med 2 gavle, mellemgavle, bagvægge, hylder, topplader, hjulplade, konsoller og fittings. Alle hyl-der er træhylder uden bagkant. Antallet af hylder er beregnet for optimal hyldeplads til skønlitteratur.

Højde 920 mm (1 hjulplade, 1 indvendig og 1 udvendig hylde i hvert fag + overliggende topplade)

D300 mm.

Tegningen nedenfor viser 3 fag.

Antal  
fag

Varenr.  
Finer

1	BB78366760195111
2	BB78366760295111
3	BB78366760395111

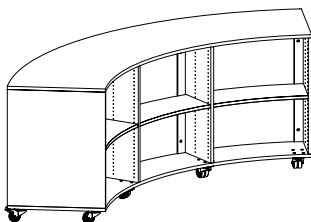

Højde 1220 mm (1 hjulplade, 2 indvendige og 2 udvendige hylder i hvert fag + overliggende topplade)

D300 mm.

Tegningen nedenfor viser 3 fag.

Antal  
fag

Varenr.  
Finer

1	BB78366260195121
2	BB78366260295121
3	BB78366260395121

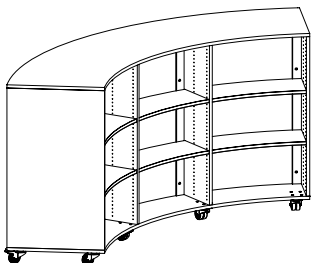

Højde 1520 mm (1 hjulplade, 3 indvendige og 3 udvendige hylder i hvert fag + overliggende topplade)

D300 mm.

Tegningen nedenfor viser 3 fag.

Antal  
fag

Varenr.  
Finer

1	BB78366560195131
2	BB78366560295131
3	BB78366560395131

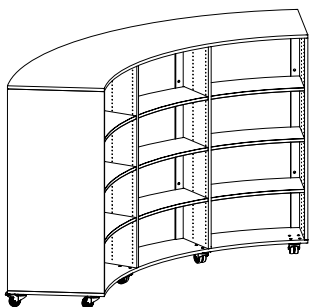

# FRONTLINE RUND REOL (FSC)

FRITSTÅENDE SEKTION - HJUL - LIGE

Komplet reolsystem med 2 gavle, mellemgavle, bagvægge, hylder, topplader, hjulplade, konsoller og fittings. Alle hyl-  
der er træhylder uden bagkant. Antallet af hylder er beregnet for optimal hyldeplads til skønlitteratur.

Højde 920 mm (1 hjulplade, 1 indvendig og 1 udvendig hylde i hvert fag + overliggende topplade)

D300 x B900 cm.

Tegningen nedenfor viser 3 fag.

Antal  
fag

Varenr.  
Finer

1	BB783697390195411
2	BB783697390295411
3	BB783697390395411

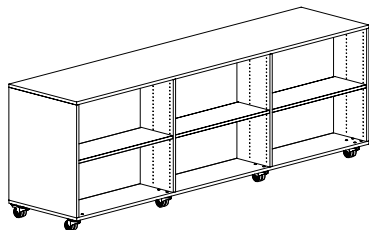

Højde 1220 mm (1 hjulplade, 2 indvendige og 2 udvendige hylder i hvert fag + overliggende topplade)

D300 x B900 cm.

Tegningen nedenfor viser 3 fag.

Antal  
fag

Varenr.  
Finer

1	BB783695390195431
2	BB783695390295431
3	BB783695390395431

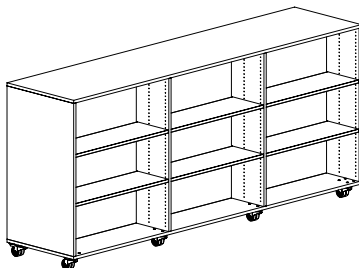

Højde 1520 mm (1 hjulplade, 3 indvendige og 3 udvendige hylder i hvert fag + overliggende topplade)

D300 x B900 cm.

Tegningen nedenfor viser 3 fag.

Antal  
fag

Varenr.  
Finer

1	BB783692390195421
2	BB783692390295421
3	BB783692390395421







Når du bygger dit eget reolsystem, er der mange faktorer, der skal overvejes og vigtigst af alt, skal du huske at bestille alle dele. Herunder finder du en tjekliste med komponenter, som kan være relevante når du bygger din egen Slimline/Frontline træreol.

### HVOR MANGE BUEDE OG LIGE FAG?

Find ud af hvor meget plads du har i biblioteket til den runde reol. Der er talrige kombinationer af både buede og lige fag. Se eksempler på side 16-17.

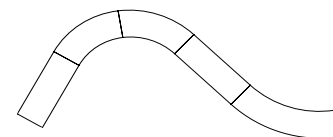

### HJUL ELLER JUSTERBARE STILLESKO

Skal din reol være flytbar eller fast? Har du brug for reoler med hjul, kan reolerne installeres i sektioner på maksimum 3 fag. Har du brug for reoler med justerbare stillesko, kan reolerne installeres i en sammenhængende sektion. Se side 98-99 for hjulplader.

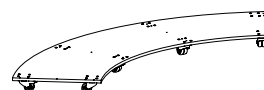

### ENDEGAVLE OG MELLEMGAVLE

Gavle er de primære komponenter, når du bygger din reol. Inden du bygger din reol skal du kende højden på den færdige reol. Se side 100-103.

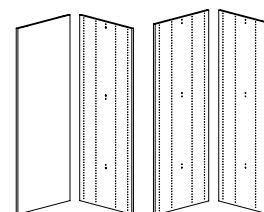

### TOPPLADER

Topplader til buede reoler fås som fritstående, start-, mellem- og slutsektioner, længden afhænger af antal fag i den pågældende sektion. Se side 104-105.

Topplader til lige reoler fås som fritstående, mellem- og start/slutsektioner, længden afhænger af antal fag i den pågældende sektion. Se side 106-107.

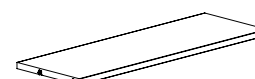
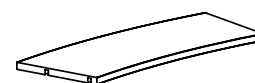

### HYLDER

Hvor mange hylder skal der bruges til hvert fag? Se komplette konfigurationer med vores anbefalinger til antal hylder, der skal installeres på forskellige højder på side 14. For oversigt over hylder se side 108-112.

### BAGVÆGGE

Vælg imellem standard bagvæg eller åben bagvæg til buede reoler. Se side 114-115.

Vælg imellem standard bagvæg eller stålramme til lige reoler. Se side 116-117.

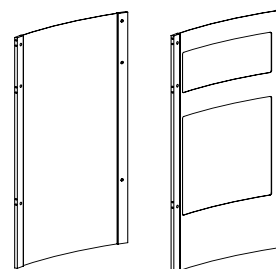

### MED ELLER UDEN SOKKEL

Dette er et valg til det endelige design af det færdige reolsystem. Se side 118-19.

- Til buede reolsystemer på justerbare stillesko skal man installere enten en sokkel eller sokkelerstatning.
- Til lige reolsystemer på justerbare stillesko kan man vælge at installere en sokkel.
- Til buede reolsystemer på hjul kan man vælge at installere en sokkel (ikke standard).
- Til lige reolsystemer på hjul kan man vælge at installere en sokkel.

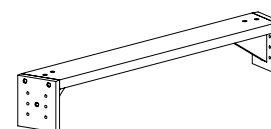
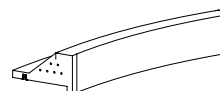

# KOMPONENTER

## SLIMLINE RUND/LIGE TRÆHJULPLADE

Dobbeltsidet hjulplade kan bruges som nederste hylde. Med enten 4, 6 eller 8 hjul, hvoraf 2 er låsbare.

---

### Slimline rund dobbeltsidet hjulplade, træ

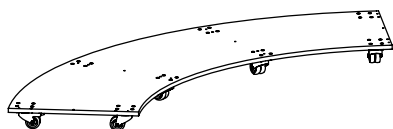

Grader	Antal fag	Varenr. Finer
18	1	B782622380101
18	2	B782622380201
18	3	B782622380301
26	1	B782622360101
26	2	B782622360201
26	3	B782622360301

---

### Slimline lige dobbeltsidet hjulplade, træ

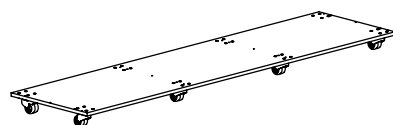

Modul mm	Antal fag	Varenr. Finer
750	1	B782624370101
750	2	B782624370201
750	3	B782624370301
900	1	B782624390101
900	2	B782624390201
900	3	B782624390301

# KOMPONENTER

## FRONTLINE RUND/LIGE TRÆHJULPLADE

Dobbeltsidet hjulplade kan bruges som nederste hylde. Med enten 4, 6 eller 8 hjul, hvoraf 2 er låsbare.

---

### Frontline rund dobbeltsidet hjulplade, træ (FSC)

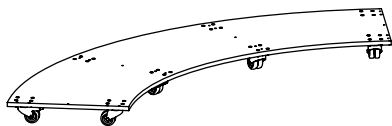

Grader	Hylde dybde cm	Varenr. Finer
18	1	B78362238011
18	2	B78362238021
18	3	B78362238031
26	1	B78362236011
26	2	B78362236021
26	3	B78362236031

---

### Frontline lige dobbeltsidet hjulplade, træ (FSC)

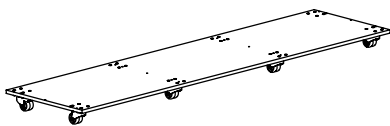

Modul mm	Antal fag	Varenr. Finer
750	1	B78362437011
750	2	B78362437021
750	3	B78362437031
900	1	B78362439011
900	2	B78362439021
900	3	B78362439031

# KOMPONENTER

## SLIMLINE TRÆENDEGAVLE

---

### Slimline dobbeltsidet endegavl i træ med justerbare stillesko

Fås også i andre dybder, kontakt kundeservice.

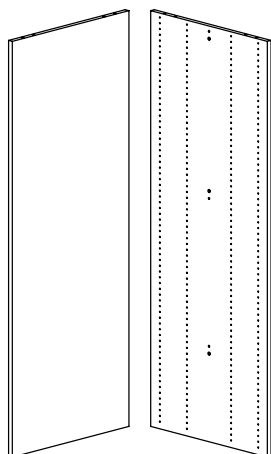

Højde mm	Hyldeybde mm
920	300
1220	300
1520	300
1820	300
2120	300

Varenr.  
Finer

B78260073291
B78260023291
B78260053291
B78260083291
B78260013291

---

### Slimline dobbeltsidet endegavl i træ til hjulplade

Fås også i andre dybder, kontakt kundeservice.

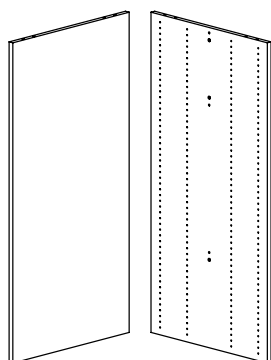

Højde mm	Hyldeybde mm
920	300
1220	300
1520	300

Varenr.  
Finer

B7826207391
B7826202391
B7826205391

# KOMPONENTER

## FRONTLINE TRÆENDEGAVLE

---

### Frontline dobbeltsidet endegavl i træ med justerbare stillesko (FSC)

Fås også i andre dybder, kontakt kundeservice.

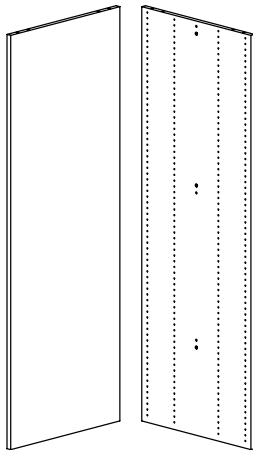

Højde mm	Hyldeybde mm
920	300
1220	300
1520	300
1820	300
2120	300

Varenr.  
Finer

B78360073291
B78360023291
B78360053291
B78360083291
B78360013291

---

### Frontline dobbeltsidet endegavl i træ til hjulplade (FSC)

Fås også i andre dybder, kontakt kundeservice.

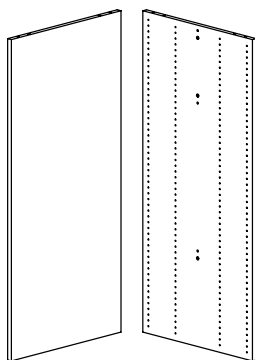

Højde mm	Hyldeybde mm
920	300
1220	300
1520	300

Varenr.  
Finer

B7836207391
B7836202391
B7836205391

# KOMPONENTER

## SLIMLINE TRÆMELLEMGAVLE

---

### Slimline dobbeltsidet mellemgavl i træ med justerbare stillesko

Fås også i andre dybder, kontakt kundeservice.

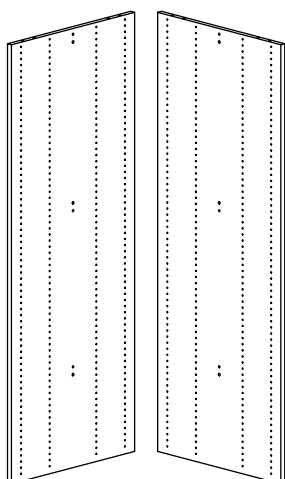

Højde mm	Hyldeybde mm
920	300
1220	300
1520	300
1820	300
2120	300

Varenr.  
Finer

B78260073281
B78260023281
B78260053281
B78260083281
B78260013281

---

### Slimline dobbeltsidet mellemgavl i træ til hjulplade

Fås også i andre dybder, kontakt kundeservice.

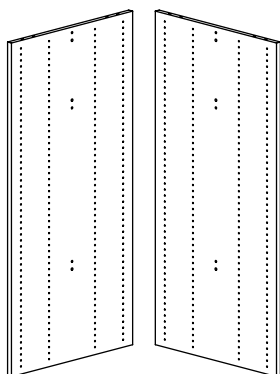

Højde mm	Hyldeybde mm
920	300
1220	300
1520	300

Varenr.  
Finer

B7826207381
B7826202381
B7826205381

# KOMPONENTER

## FRONTLINE TRÆMELLEMGAVLE

---

### Frontline dobbeltsidet mellemgavl i træ med justerbare stillesko (FSC)

Fås også i andre dybder, kontakt kundeservice.

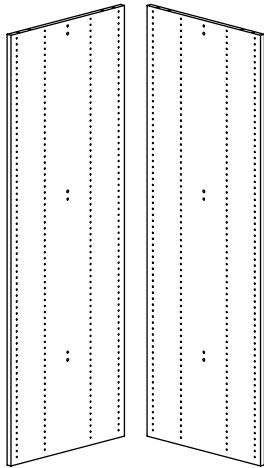

Højde mm	Hyldeybde mm
920	300
1220	300
1520	300
1820	300
2120	300

Varenr.  
Finer

B78360073281
B78360023281
B78360053281
B78360083281
B78360013281

---

### Frontline dobbeltsidet mellemgavl i træ til hjulplade (FSC)

Fås også i andre dybder, kontakt kundeservice.

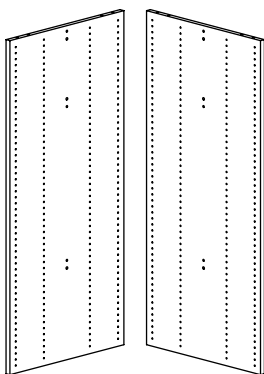

Højde mm	Hyldeybde mm
920	300
1220	300
1520	300

Varenr.  
Finer

B7836207381
B7836202381
B7836205381

# KOMPONENTER

## SLIMLINE RUNDE TRÆTOPPLADER

### Slimline rund, dobbeltsidet topplade i træ - til fritstående sektion

D300/300 mm. Inkl. fittings.



Grader	Antal fag
18	1
18	2
18	3

Varenr.  
Finer

B78260268150  
B78260268250  
B78260268350



26	1
26	2
26	3

B78260266150  
B78260266250  
B78260266350

### Slimline rund, dobbeltsidet topplade i træ - til startsektion

D300/300 mm. Inkl. fittings.



Grader	Antal fag
18	1
18	2
18	3

Varenr.  
Finer

B78260268110  
B78260268210  
B78260268310



26	1
26	2
26	3

B78260266110  
B78260266210  
B78260266310

### Slimline rund, dobbeltsidet topplade i træ - til mellemsektion

D300/300 mm. Inkl. fittings.



Grader	Antal fag
18	1
18	2
18	3

Varenr.  
Finer

B78260268130  
B78260268230  
B78260268330



26	1
26	2
26	3

B78260266130  
B78260266230  
B78260266330

### Slimline rund, dobbeltsidet topplade i træ - til slutsektion

D300/300 mm. Inkl. fittings.



Grader	Antal fag
18	1
18	2
18	3

Varenr.  
Finer

B78260268120  
B78260268220  
B78260268320



26	1
26	2
26	3

B78260266120  
B78260266220  
B78260266320



# KOMPONENTER

## FRONTLINE RUNDE TRÆTOPPLADER

### Frontline rund, dobbeltsidet topplade i træ (FSC) - til fritstående sektion

D300/300 mm. Inkl. fittings.

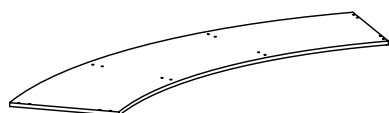

Grader	Antal fag
18	1
18	2
18	3

Varenr.  
Finer

B78360268151  
B78360268251  
B78360268351

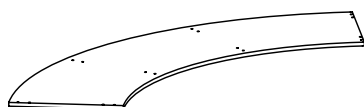

26	1
26	2
26	3

B78360266151  
B78360266251  
B78360266351

### Frontline rund, dobbeltsidet topplade i træ (FSC) - til startsektion

D300/300 mm. Inkl. fittings.

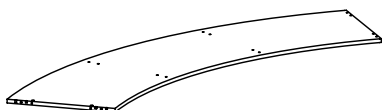

Grader	Antal fag
18	1
18	2
18	3

Varenr.  
Finer

B78360268111  
B78360268211  
B78360268311

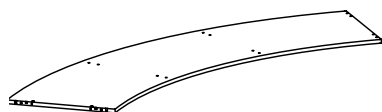

26	1
26	2
26	3

B78360266111  
B78360266211  
B78360266311

### Frontline rund, dobbeltsidet topplade i træ (FSC) - til mellemsektion

D300/300 mm. Inkl. fittings.



Grader	Antal fag
18	1
18	2
18	3

Varenr.  
Finer

B78360268131  
B78360268231  
B78360268331

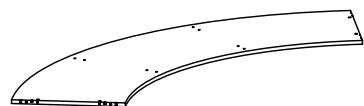

26	1
26	2
26	3

B78360266131  
B78360266231  
B78360266331

### Frontline rund, dobbeltsidet topplade i træ (FSC) - til slutsektion

D300/300 mm. Inkl. fittings.

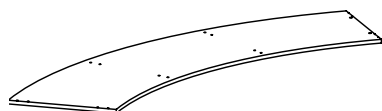

Grader	Antal fag
18	1
18	2
18	3

Varenr.  
Finer

B78360268121  
B78360268221  
B78360268321

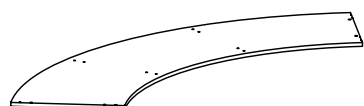

26	1
26	2
26	3

B78360266121  
B78360266221  
B78360266321

# KOMPONENTER

## SLIMLINE LIGE TRÆ-TOPPLADER

---

### Slimline lige, dobbeltsidet topplade i træ - til fritstående sektion

D300/300 mm. Inkl. fittings.

Modul mm	Antal fag
750	1
750	2
750	3
900	1
900	2
900	3

Varenr.  
Finer

B78263067150  
B78263067250  
B78263067350

B78263069150  
B78263069250  
B78263069350

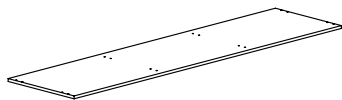

---

### Slimline lige, dobbeltsidet topplade i træ - til start-/slutsektion

D300/300 mm. Inkl. fittings.

Modul mm	Antal fag
750	1
750	2
750	3
900	1
900	2
900	3

Varenr.  
Finer

B78263067140  
B78263067240  
B78263067340

B78263069140  
B78263069240  
B78263069340

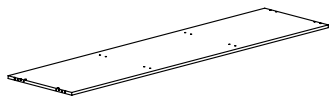

---

### Slimline lige, dobbeltsidet topplade i træ - til mellemsektion

D300/300 mm. Inkl. fittings.

Modul mm	Antal fag
750	1
750	2
750	3
900	1
900	2
900	3

Varenr.  
Finer

B78263067130  
B78263067230  
B78263067330

B78263069130  
B78263069230  
B78263069330

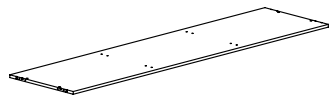

# KOMPONENTER

## FRONTLINE LIGE TRÆTOPPLADER

### Frontline lige, dobbeltsidet topplade i træ (FSC) - til fritstående sektion

D300/300 mm. Inkl. fittings.

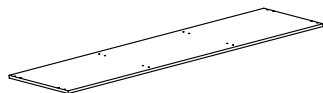

Modul mm	Antal fag	Varenr. Finer
750	1	B78363067151
750	2	B78363067251
750	3	B78363067351
900	1	B78363069151
900	2	B78363069251
900	3	B78363069351

### Frontline lige, dobbeltsidet topplade i træ (FSC) - til start-/slutsektion

D300/300 mm. Inkl. fittings.

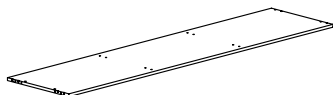

Modul mm	Antal fag	Varenr. Finer
750	1	B78363067141
750	2	B78363067241
750	3	B78363067341
900	1	B78363069141
900	2	B78363069241
900	3	B78363069341

### Frontline lige, dobbeltsidet topplade i træ (FSC) - til mellemsktion

D300/300 mm. Inkl. fittings.

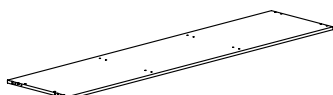

Modul mm	Antal fag	Varenr. Finer
750	1	B78363067131
750	2	B78363067231
750	3	B78363067331
900	1	B78363069131
900	2	B78363069231
900	3	B78363069331

# KOMPONENTER

## SLIMLINE/FRONTLINE RUNDE TRÆHYLDER

### Slimline/Frontline rund, indvendig hylde i træ uden bagkant (FSC)

Inkl. fittings.

Grader	Hyldeybde cm	Bagkant	Varenr. Finer
18	300	Uden bagkant	B7826128151ZZZZZ3
26	300		B7826126151ZZZZZ3

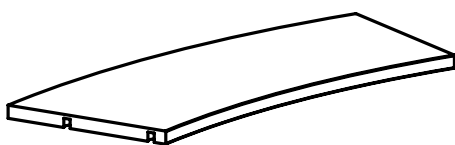

### Slimline/Frontline rund, udvendig hylde i træ uden bagkant (FSC)

Inkl. fittings.

Grader	Hyldeybde cm	Bagkant	Varenr. Finer
18	300	Uden bagkant	B7826128141ZZZZZ3
26	300		B7826126141ZZZZZ3

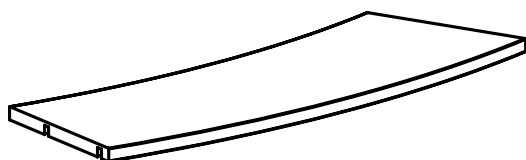
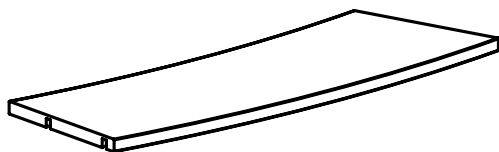

### Stålbagkant til Slimline/Frontline rund træhylde uden bagkant (B782612x2)

Grader	Type	Varenr.
18	Indvendig	B782614825
26	Indvendig	B782614625
18	Udvendig	B782614824
26	Udvendig	B782614624

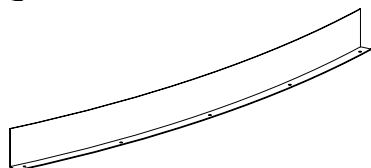
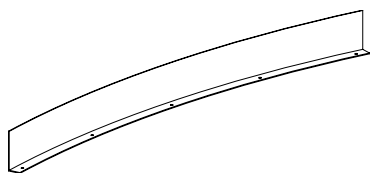

# KOMPONENTER

## SLIMLINE/FRONTLINE RUNDE STÅLHYLDER

---

### Slimline/Frontline rund, indvendig stålhylde med bagkant

Inkl. fittings og hyldeforstærker.

Grader	Hyldeybde mm	Varenr.
18	300	B782616855
26	300	B782616655

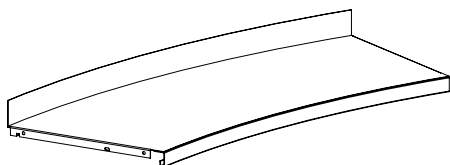

---

### Slimline/Frontline rund, udvendig stålhylde med bagkant

Inkl. fittings, hyldeforstærker og skruer  
(monteres for at undgå at hylden tipper.)

Grader	Hyldeybde mm	Varenr.
18	300	B782616854
26	300	B782616654

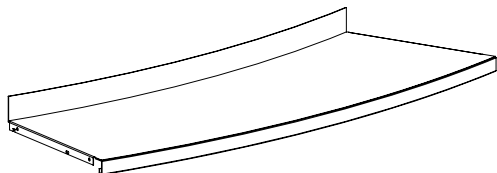

---

### Konsol til stålhylder med stålbagkant

Type	Hyldeybde cm	Varenr.
Venstre	300	B78300138
Højre	300	B78300139

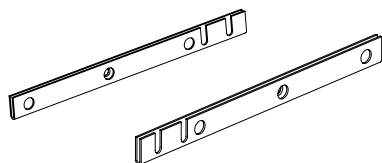

# KOMPONENTER

## SLIMLINE/FRONTLINE LIGE TRÆHYLDER

---

Slimline/Frontline lige hylde i træ uden bagkant (FSC)

Modul mm	Hylde dybde mm	Varenr. Finer
750	300	B7826367341ZZZZZ3
900	300	B7826369341ZZZZZ3

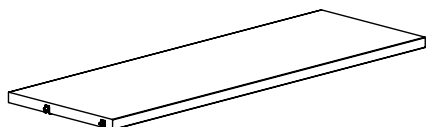

# KOMPONENTER

## SLIMLINE/FRONTLINE LIGE STÅLHYLDER

---

### Slimline/Frontline stålhylde med stålbagkant til bagkantsbogstøtte - inkl. konsoller

Stålbagkant 47 mm.

Modul mm	Hyldeybde mm	Med konsoller Varenr.
750	300	BB4007641137
900	300	BB4007641139

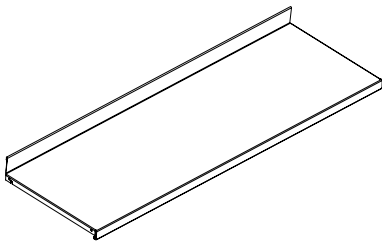

---

### Slimline/Frontline stålhylde med stålbagkant til bagkantsbogstøtte

Stålbagkant 47 mm. Konsoller skal bestilles separat.

Modul cm	Hyldeybde cm	Uden konsoller Varenr.
750	300	B40100137
900	300	B40100139

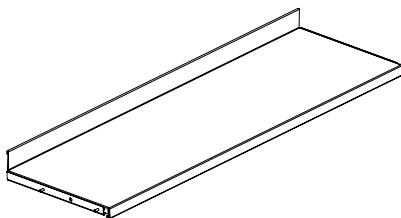

---

### Konsol til stålhylder med stålbagkant

Type	Hyldeybde cm	Varenr.
Venstre	300	B78300138
Højre	300	B78300139

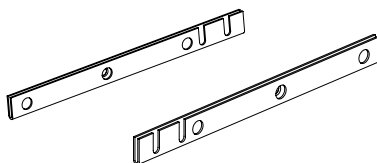

# KOMPONENTER

## SLIMLINE/FRONTLINE RUND/LIGE TRÆBUNDHYLDE

---

### Slimline/Frontline rund, indvendig bundhylde i træ uden bagkant (FSC)

Inkl. fittings.	Grader	Hyldebyde mm	Varenr. Finer
	18	300	B7826128151ZZZZZ2
	26	300	B7826126151ZZZZZ2

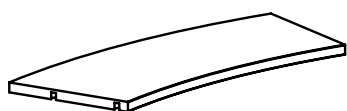

---

### Slimline/Frontline rund, udvendig bundhylde i træ uden bagkant (FSC)

Inkl. fittings.	Grader	Hyldebyde mm	Varenr. Finer
	18	300	B7826128141ZZZZZ2
	26	300	B7826126141ZZZZZ2



---

### Slimline/Frontline lige bundhylde i træ uden bagkant (FSC)

Inkl. fittings.	Modul mm	Hyldebyde mm	Varenr. Finer
	750	300	B7826367341ZZZZZ2
	900	300	B7826369341ZZZZZ2

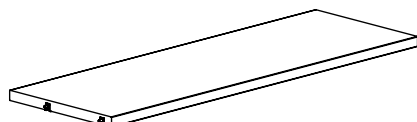



# KOMPONENTER

## SLIMLINE/FROTLINE RUNDE TRÆKRYBBER

### Slimline/Frontline rund, indvendig krybbe i træ (FSC)

Inkl. fittings, gummimåtte og delere (ikke vist på tegningen).

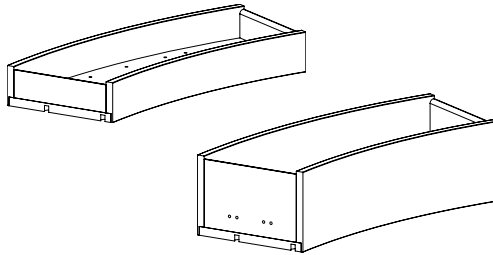

Grader	Hyldeybde mm	Højde mm	Varenr. Finer
18	100	1	BB7829001814011
18	100	2	BB7829001814021
18	100	3	BB7829001814031
18	200	1	BB7829001815011
18	200	2	BB7829001815021
18	200	3	BB7829001815031
26	100	1	BB7829001614011
26	100	2	BB7829001614021
26	100	3	BB7829001614031
26	200	1	BB7829001615011
26	200	2	BB7829001615021
26	200	3	BB7829001615031

### Slimline/Frontline rund, udvendig krybbe i træ (FSC)

Inkl. fittings, gummimåtte og delere (ikke vist på tegningen).

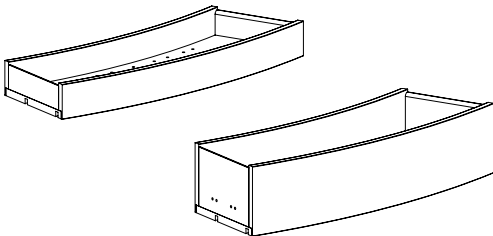

Grader	Hyldeybde mm	Højde mm	Varenr. Finer
18	100	1	BB7829001824011
18	100	2	BB7829001824021
18	100	3	BB7829001824031
18	200	1	BB7829001825011
18	200	2	BB7829001825021
18	200	3	BB7829001825031
26	100	1	BB7829001624011
26	100	2	BB7829001624021
26	100	3	BB7829001624031
26	200	1	BB7829001625011
26	200	2	BB7829001625021
26	200	3	BB7829001625031

# KOMPONENTER

## SLIMLINE/FRONTLINE BAGVÆG - TIL JUSTERBARE STILLESKO

---

### Slimline/Frontline rund bagvæg (FSC) - til fag med justerbare stillesko

Inkl. fittings.

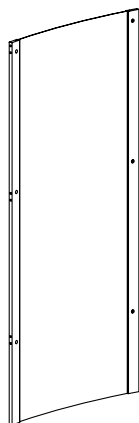

Grader	Højde mm	Varenr. Finer
18	920	B7826067801
18	1220	B7826062801
18	1520	B7826065801
18	1820	B7826068801
18	2120	B7826061801
26	920	B7826067601
26	1220	B7826062601
26	1520	B7826065601
26	1820	B7826068601
26	2120	B7826061601

---

### Slimline/Frontline åben rund bagvæg (FSC) - til fag med justerbare stillesko

Inkl. fittings.

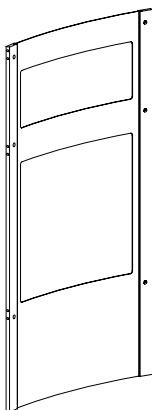

Grader	Højde mm	Varenr. Finer
18	920	B7826077801
18	1220	B7826072801
18	1520	B7826075801
18	1820	B7826078801
18	2120	B7826071801
26	920	B7826077601
26	1220	B7826072601
26	1520	B7826075601
26	1820	B7826078601
26	2120	B7826071601

# KOMPONENTER

## SLIMLINE/FRONTLINE BAGVÆG - TIL HJULPLADE

---

### Slimline/Frontline rund bagvæg (FSC) - til fag med hjulplade

Inkl. fittings.

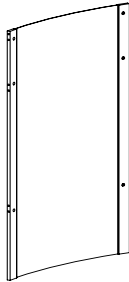

Grader	Højde mm	Varenr. Finer
18	92	B7836067801
18	122	B7836062801
18	152	B7836065801
26	92	B7836067601
26	122	B7836062601
26	152	B7836065601

---

### Slimline/Frontline åben rund bagvæg (FSC) - til fag med hjulplade

Inkl. fittings.

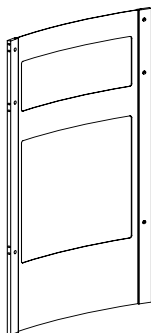

Grader	Højde mm	Varenr. Finer
18	92	B7836077801
18	122	B7836072801
18	152	B7836075801
26	92	B7836077601
26	122	B7836072601
26	152	B7836075601

# KOMPONENTER

## SLIMLINE/FRONTLINE BAGVÆG - TIL JUSTERBARE STILLESKO/HJULPLADE

---

### Slimline/Frontline lige bagvæg (FSC) - til fag med justerbare stillesko

Inkl. fittings.

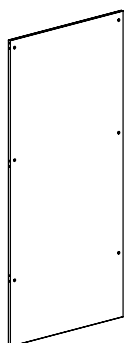

Modul mm	Højde mm	Varenr. Finer
750	920	B7826347701
750	1220	B7826342701
750	1520	B7826345701
750	1820	B7826348701
750	2120	B7826341701
900	920	B7826347901
900	1220	B7826342901
900	1520	B7826345901
900	1820	B7826348901
900	2120	B7826341901

---

### Slimline/Frontline lige bagvæg (FSC) - til fag med hjulplade

Inkl. fittings.

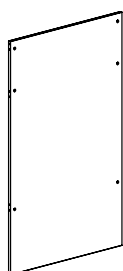

Modul mm	Højde mm	Varenr. Finer
750	920	B7826407701
750	1220	B7826402701
750	1520	B7826405701
900	920	B7826407901
900	1220	B7826402901
900	1520	B7826405901

# KOMPONENTER

## SLIMLINE/FROTLINE STÅLRAMME

### Slimline/Frontline stålramme - til fag med justerbare stillesko

Inkl. fittings.

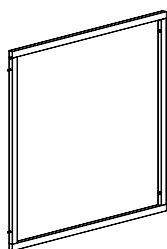

Modul mm	Højde mm
750	Alle højder
900	Alle højder

Varenr.  
Startfag

B7822137ZZZ8
B7822139ZZZ8

### Slimline/Frontline stålramme - til fag med justerbare stillesko

Inkl. fittings.

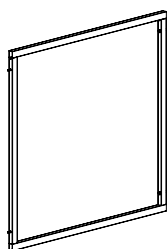

Modul mm	Højde mm
750	Alle højder
900	Alle højder

Varenr.  
Efterfølgende fag

B7822137ZZZ9
B7822139ZZZ9

### Slimline/Frontline stålramme - til fag med hjulplade

Inkl. fittings.

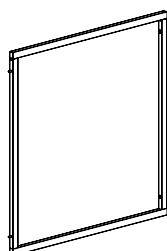

Modul mm	Højde mm
750	920
750	1220
750	1520
900	920
900	1220
900	1520

Varenr.  
Start fag

B7826427ZZZ8
B7822137ZZZ8
B7822137ZZZ8
B7826429ZZZ8
B7822139ZZZ8
B7822139ZZZ8

### Slimline/Frontline stålramme - til fag med hjulplade

Inkl. fittings.

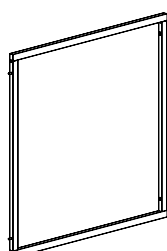

Modul mm	Højde mm
750	920
750	1220
750	1520
900	920
900	1220
900	1520

Varenr.  
Efterfølgende fag

B7826427ZZZ9
B7822137ZZZ9
B7822137ZZZ9
B7826429ZZZ9
B7822139ZZZ9
B7822139ZZZ9

# KOMPONENTER

## SOKKEL TIL SLIMLINE/FRONTLINE

Soklen kan monteres på både runde og lige reolsystemer med både justerbare stillesko og hjul (ikke standard). Bemærk, man skal installere enten en sokkel eller en bundhyldeforstærker, når man konstruerer et rundt reolsystem på justerbare stillesko.

---

### Invendig sokkel til Slimline/Frontline rundt fag (FSC) - til fag med justerbare stillesko

Inkl. fittings.	Antal fag	Hyldeybde mm	Varenr. Finer
	18	300	B782610851
	26	300	B782610651

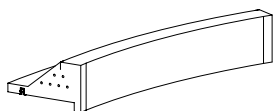

---

### Udvendig sokkel til Slimline/Frontline rundt fag (FSC) - til fag med justerbare stillesko

Inkl. fittings.	Antal fag	Hyldeybde mm	Varenr. Finer
	18	300	B782610841
	26	300	B782610641

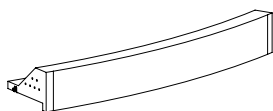

---

### Sokkel til Slimline/Frontline lige fag (FSC) - til fag med justerbare stillesko

Inkl. fittings. H120 mm.	Antal fag	Hyldeybde mm	Varenr.
	750	300	B7820017
	900	300	B7820019

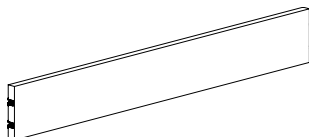

# KOMPONENTER

## SOKKELERSTATNING TIL SLIMLINE/FRONTLINE

Bemærk, man skal installere enten en sokkel eller en sokkelerstatning til at stabilisere og sikre den korrekte afstand mellem gavlene, når man konstruerer et rundt reolsystem på justerbare stillesko.

---

### Invendig sokkelerstatning til Slimline/Frontline rundt fag (FSC) - til fag med justerbare stillesko

Inkl. fittings. Ikke synlig når monteret.

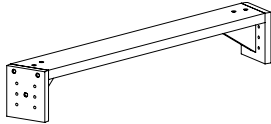

Antal fag	Hyldeybde mm	Varenr. Finer
18	300	B782628851
26	300	B782628651

---

### Udvendig sokkelerstatning til Slimline/Frontline rundt fag (FSC) - til fag med justerbare stillesko

Inkl. fittings. Ikke synlig når monteret.

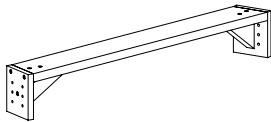

Antal fag	Hyldeybde mm	Varenr. Finer
18	300	B782628841
26	300	B782628641



## DANMARK

Lammhults Biblioteksdesign A/S  
Dalbækvej 1  
6670 Holsted

bci@bci.dk  
www.bci.dk

## SVERIGE

Lammhults Biblioteksdesign AB  
Odlarevägen 16  
226 60 Lund

eurobib@eurobib.se  
www.eurobib.se

## STORBRITANNIEN

thedesignconcept Ltd.  
The Old Bakery,  
10 Greenless Road  
Cambuslang Belgrave Street  
Glasgow G72 8JJ

info@thedesignconcept.co.uk  
www.thedesignconcept.co.uk

## FRANKRIG

BC Intérieur Sarl  
6 allée Kepler  
77420 Champs sur Marne

bci@bcinterieur.com  
www.bcinterieur.com

## TYSKLAND

Schulz Speyer Bibliothekstechnik AG  
Hafenstraße 2  
67346 Speyer

sales@schulzspeyer.de  
www.schulzspeyer.de

## NORGE

BS Eurobib AS  
Alf Bjerckes Vei 20  
0582 Oslo

post@bseurobib.no  
www.bseurobib.no

## BELGIEN

SBNL - Schulz Benelux BVBA  
Appelweg 94 C  
3221 Holsbeek

info@sbnl.be  
www.sbnl.be